



SOLUCIONES BTICINO CATÁLOGO

PLACAS QUINZIÑO MX

Placas y mecanismos blancos de tecla ancha

Blanco Mérida



QZ4803M0BN



QZ4803M1BN

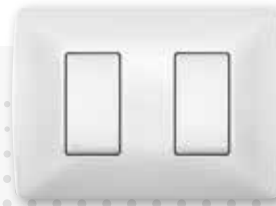

QZ4803M2BN

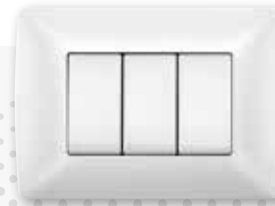

QZ4803M3BN

Marfil



QZ4803M0MA



QZ4803M1MA

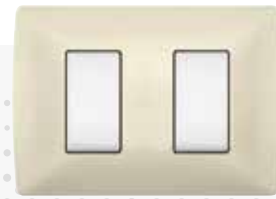

QZ4803M2MA



QZ4803M3MA

Negro Obsidiana



QZ4803M0NR



QZ4803M1NR



QZ4803M2NR



QZ4803M3NR

Acero



QZ4803M0AAC



QZ4803M1AAC



QZ4803M2AAC



QZ4803M3AAC

Plata Taxco



QZ4803M0AAN



QZ4803M1AAN



QZ4803M2AAN



QZ4803M3AAN

Perla



QZ4803M0ATC



QZ4803M1ATC



QZ4803M2ATC



QZ4803M3ATC

brillantes

metales

INTERRUPTORES



QZ5001

QZ5003

QZ5005

QZ5012

Artículo	INTERRUPTORES	
<input type="checkbox"/> QZ5001		Interruptor sencillo 16AX, 127-277V~
<input type="checkbox"/> QZ5003		Interruptor 3 vías 16AX, 127-277V~
<input type="checkbox"/> QZ5005		Pulsador 10A, 127-277V~
<input type="checkbox"/> QZ5012		Interruptor 4 vías 16AX, 127-277V~

DIMMERS



QZ5713

QZ4406

Artículo	DIMMERS	
<input type="checkbox"/> QZ5713		*Dimmer pulsante universal resistivo: 3-200W LEDs: 3-75VA
<input type="checkbox"/> QZ4406		Dimmer resistivo 40-300W

*Nota: Los focos ahorradores (CFL) y lámparas LEDs deben tener la capacidad de ser dimeables.

TOMAS TV-TELÉFONO-DATOS



QZ5173DF

QZ5958/11N

QZ5979C5E

QZ5979C6

Artículo	TOMA TV-TELÉFONO-DATOS	
<input type="checkbox"/> QZ5173DF		Toma de TV
<input type="checkbox"/> QZ5958/11N		Toma de teléfono de 4 hilos
<input type="checkbox"/> QZ5979C5E		Conector RJ45 cat. 5E
<input type="checkbox"/> QZ5979C6		Conector RJ45 cat. 6

TOMAS DE CORRIENTE



QZ5028T

QZ5115D



QZ4028GFC

QZ4028USB

QZ4028IGN

Artículo	TOMAS DE CORRIENTE	
<input type="checkbox"/> QZ5028T		Toma de corriente 2P+T, 15A 127-250V~, con sistema de protección infantil
<input type="checkbox"/> QZ5115D		Toma de corriente dúplex 2P+T, 15A 127-250V~, 3 mód. con sistema de protección infantil
<input type="checkbox"/> QZ4028GFC		Toma de corriente dúplex ICFT 15A, 125V, 3 mód.
<input type="checkbox"/> QZ4028USB		Toma de corriente 2P+T con 2 cargadores USB 2.1 A
<input checked="" type="checkbox"/> QZ4028IGN		Toma de corriente dúplex Tierra Aislada 15A, 125 V~ color naranja, incluye placa nylon color naranja

SEÑALIZACIÓN

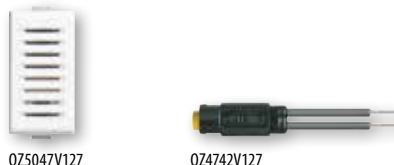

QZ5047V127

QZ4742V127

Artículo	SEÑALIZACIÓN	
<input type="checkbox"/> QZ5047V127		Zumbador 1 mód. 127V~
<input type="checkbox"/> QZ4742V127		Foco piloto LED color ambar

MÓDULOS CIEGOS



QZ5000

QZ5009

Artículo	MÓDULO CIEGO	
<input type="checkbox"/> QZ5000		Tapón ciego 1 mód.
<input type="checkbox"/> QZ5009		Módulo con salida para cable 1 mód.

PLACAS**nuevo**

blanco

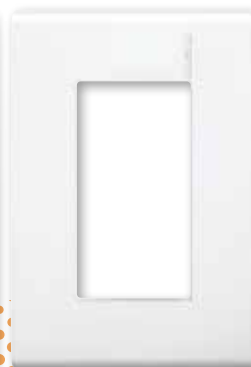
**E5N0BNR**
Placa con chasis de resina
ciega o piloto color blanco**E5N1BNR**
Placa con chasis de resina
1 mód. color blanco**E5N2BNR**
Placa con chasis de resina
2 mód. color blanco**E5N3BNR**
Placa con chasis de resina
3 mód. color blanco**E5N4BNR**
Placa con chasis de resina
4 mód. color blanco

blanco

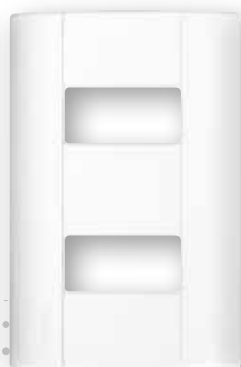
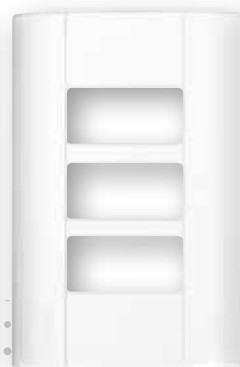
**E5N0BN**
Placa con chasis de resina
ciega o piloto color blanco**E5N1BN**
Placa con chasis de resina
1 mód. color blanco**E5N2BN**
Placa con chasis de resina
2 mód. color blanco**E5N3BN**
Placa con chasis de resina
3 mód. color blanco**E5N4BN**
Placa con chasis de resina
4 mód. color blanco

marfil

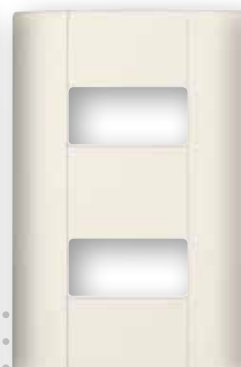
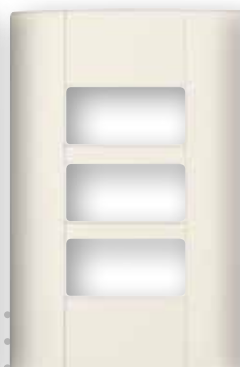
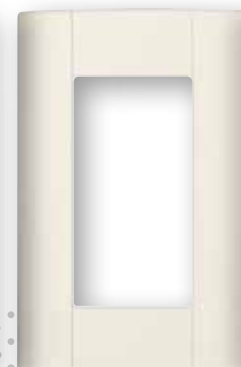
**E5N0**
Placa con chasis de resina
ciega o piloto color marfil**E5N1**
Placa con chasis de resina
1 mód. color marfil**E5N2**
Placa con chasis de resina
2 mód. color marfil**E5N3**
Placa con chasis de resina
3 mód. color marfil**E5N4**
Placa con chasis de resina
4 mód. color marfil



La familia de **MODUS** crece y se hace más fuerte. Con una nueva propuesta de placa blanca, creada para satisfacer las más altas exigencias del diseño moderno; **compatible con todos los mecanismos que MODUS tiene para ti.**



MECANISMOS

Los mecanismos blancos son compatibles con TODAS las placas Blancas de Modus



Artículo	INTERRUPTORES COLOR BLANCO
E2001BN	Interruptor sencillo 1 mód. 10 A, 127 V~.
E2003BN	Interruptor de tres vías 1 mód. 10 A, 127 V~.
E2005BN	Pulsador 1 mód. 10 A, 127 V~.

Artículo	TOMAS DE TELÉFONO, T.V. Y ZUMBADOR COLOR BLANCO
E2082BN	Toma de teléfono 4 hilos 1 mód.
E2E52BN	Toma de T.V. 1 mód.
E2046BN	Zumbador 1 mód. 127 V~.



Artículo	INTERRUPTORES COLOR MARFIL
E2000	Tapón ciego.
E2001	Interruptor sencillo 1 mód. 10 A, 127 V~.
E2003	Interruptor de tres vías 1 mód. 10 A, 127 V~.
E2005	Pulsador 1 mód. 10 A, 127 V~.

Artículo	TOMAS DE TELÉFONO, T.V. Y ZUMBADOR COLOR MARFIL
E2082/11	Toma de teléfono 4 hilos 1 mód.
E2E52	Toma de T.V. 1 mód.
E2046	Zumbador 1 mód. 127 V~.



Artículo	TOMAS DE CORRIENTE COLOR BLANCO
E6028GFBNR	Toma corriente dúplex con interruptor de circuito por falla a tierra ICFT, 15 A, 127V~ incluye placa nueva.
E6028BNR	Toma corriente dúplex polarizada y aterrizada 2P+T, 15 A, 127 V~ incluye placa nueva.
E2015BN	Toma de corriente polarizada 2P 1 mód. 15 A, 127V~.
E2023BN	Toma de corriente polarizada y aterrizada 2P+T, 1 mód. 15 A, 127 V~.
E6028GFBN	Toma corriente dúplex con interruptor de circuito por falla a tierra ICFT, 15 A, 127 V~ incluye placa.
E6028BN	Toma corriente dúplex polarizada y aterrizada 2P+T, 15 A, 127 V~ incluye placa.



Artículo	TOMAS DE CORRIENTE COLOR MARFIL
E2015	Toma de corriente polarizada 2P 1 mód. 15 A, 127 V~.
E2023	Toma de corriente polarizada y aterrizada 2P+T, 1 mód. 15 A, 127 V~.
E6028N	Toma corriente dúplex polarizada y aterrizada 2P+T, 15 A, 127 V~ incluye placa.
E6028GF	Toma corriente dúplex con interruptor de circuito por falla a tierra ICFT, 15 A, 127 V~ incluye placa.

blanco

marfil

PASS & SEYMOUR



5262-AI



1595-W



IG5362



TP1-8



SS8



TP8-RED



CA8-GH



CA26-GH

TOMA DÚPLEX ENTRADA RECTA

Descripción	Tensión	Corriente	Artículo	Color	Grado	NEMA	UL498 (UL)
Dúplex 2P+T	127 V~	15 A	3232-I	Marfil	Residencial	5-15R	•
			3232-W	Blanco			•
		20 A	CR20-I	Marfil	Comercial	5-20R	•
			CR20-W	Blanco			•
		15 A	CR15-I	Marfil	Residencial	5-15R	•
			CR15-W	Blanco			•
		20 A	5362-I	Marfil	Residencial	5-20R	•
			5362-W	Blanco			•
		15 A	5262-AI	Marfil	Residencial	5-15R	•
			5262-AW	Blanco			•



NEMA 5-15R



NEMA 5-20R



NEMA 6-15R

TOMA DÚPLEX FALLA A TIERRA-ICFT

Descripción	Tensión	Corriente	Artículo	Color	Grado	NEMA	UL498 (UL)	UL943 (UL)
Dúplex 2P+T	127 V~	20A	2095-I	Marfil	Comercial / Industrial	5-20R	•	•
			2095-W	Blanco			•	•
			2095-HGREd	Rojo	Hospital		•	•
			2095-HGI	Marfil			•	•
		15 A	1595-I	Marfil	Comercial / Industrial	5-15R	•	•
			1595-W	Blanco			•	•



NEMA 6-20R

TOMA DÚPLEX TIERRA AISLADA

Descripción	Tensión	Corriente	Artículo	Color	Grado	NEMA	UL498 (UL)
Dúplex 2P+T	127 V~	20 A	IG5362	Naranja	Comercial / Industrial	5-20R	•
			IG5362-I	Marfil			•
		15 A	IG5262	Naranja	Hospital	5-15R	•
			IG5262-I	Marfil			•
		20 A	IG8300	Naranja	Hospital	5-20R	•
			IG8300-RED	Rojo			•
		15 A	IG8200	Naranja	Hospital	5-15R	•
			IG8800	Naranja			•
	250 V~	20 A	IG8800	Naranja		6-20R	•

PLACAS

Descripción	Artículo	Color
Placa p/toma sencilla	TP7-I	Marfil
	TP8-I	Marfil
Placa dúplex	TP8-W	Blanco
	TP8-RED	Rojo
	TP8-OR	Naranja
	SA8	Aluminio
	SS8	Acero
Placa dúplex grabada "ISOLATED GROUND"	TP8-IG	Naranja
Placa ICFT (GFCI)	TP26-I	Marfil
	TP26-W	Blanco
	TP26-RED	Rojo
	SS26	Acero

TAPA INTEMPERIE

Descripción	Artículo	Color
Para toma dúplex	CA8-GH	Gris
Para toma dúplex falla a tierra (ICFT)	CA26-GH	Gris

KITS DE INTERCOMUNICACIÓN

Kit de videointerfón a color de 3.5" manos libres, 2 hilos



316611



331951

331760

Artículo	Descripción
316611	<p>Kit de videointerfón a color de 3.5", manos libres. Identificación segura del visitante y monitoreo del exterior en cualquier momento. Excelente calidad de color. Permite hasta 2 monitores adicionales.</p> <p>Incluye:</p> <ul style="list-style-type: none"> • Frente de calle resistente a la intemperie con visera de protección metálica. • Monitor a color con pantalla LCD de 3.5" manos libres. • Fuente de alimentación para monitor. • Accesorios de instalación.

Artículo	Descripción
331951	<p>Monitor a color con pantalla LCD de 3.5" manos libres, permite intercomunicación con el monitor del kit de videointerfón u otro adicional sin accesorios extra. Máximo 2 monitores más por kit de videointerfón. Posibilidad de abrir 2 puertas de acceso. Mismas funciones que el monitor del KIT.</p>
331760	<p>Frente de calle resistente a la intemperie con visera de protección metálica. Video a color. Compatible con kits 316611, 316711 y 316811. De venta sólo como refacción para sustituir el frente de calle de los kits manos libres. No se utiliza para crecer el sistema.</p>

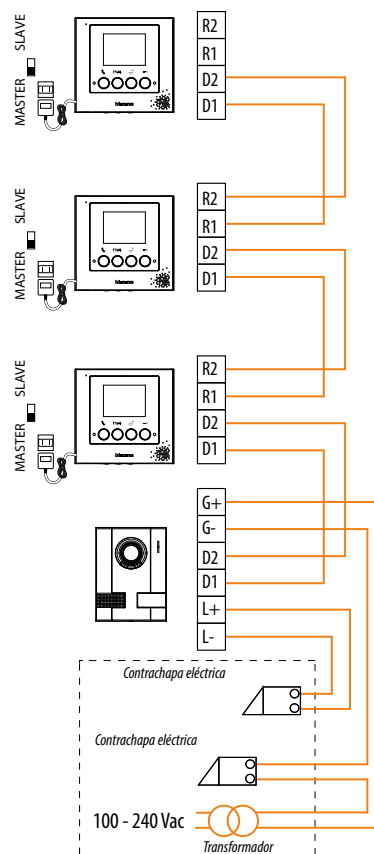
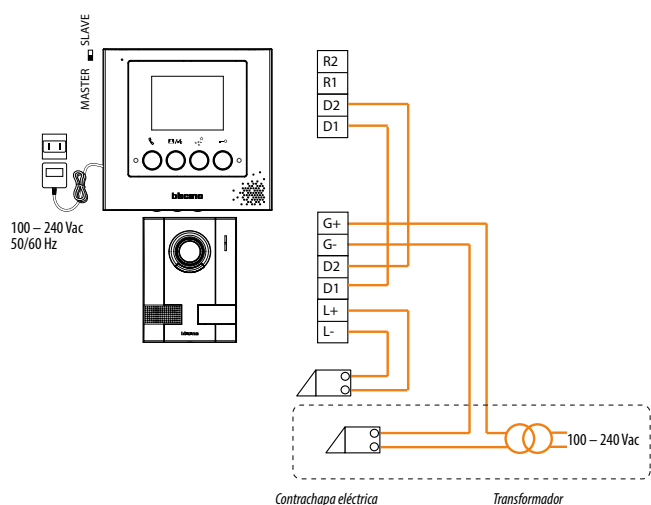

KITS DE INTERCOMUNICACIÓN

Catálogo

KIT DE VIDEOINTERFÓN A COLOR DE 7" MANOS LIBRES, 2 HILOS



316711



332051

Artículo	Descripción
316711	<p>Kit de videointerfón a color de 7", manos libres. Identificación segura del visitante y monitoreo del exterior en cualquier momento. Excelente calidad de color. Permite hasta 2 monitores adicionales.</p> <p>Incluye:</p> <ul style="list-style-type: none"> • Frente de calle resistente a la intemperie con visera de protección metálica. • Monitor a color con pantalla LCD de 7" y manos libres. • Fuente de alimentación para monitor. • Accesorios de instalación.

Artículo	Descripción
332051	<p>Monitor a color con pantalla LCD de 7" y manos libres, permite intercomunicación con el monitor del kit de videointerfón u otro adicional sin accesorios extra. Máximo 2 monitores más por kit de videointerfón. Posibilidad de abrir 2 puertas de acceso. Mismas funciones que el monitor del KIT.</p>

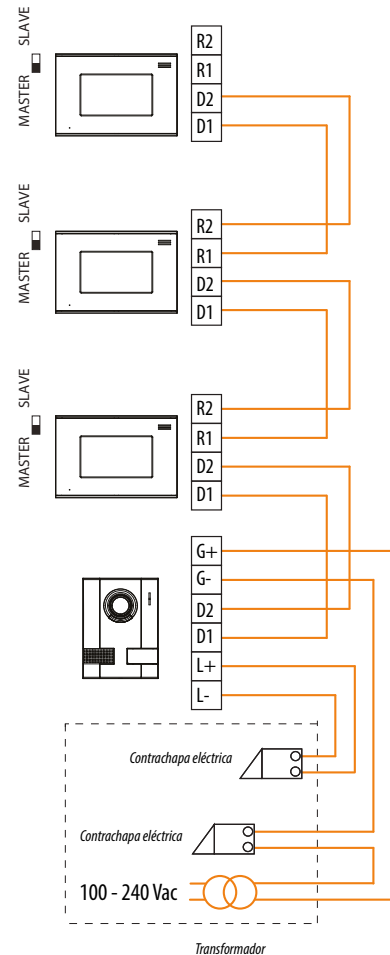
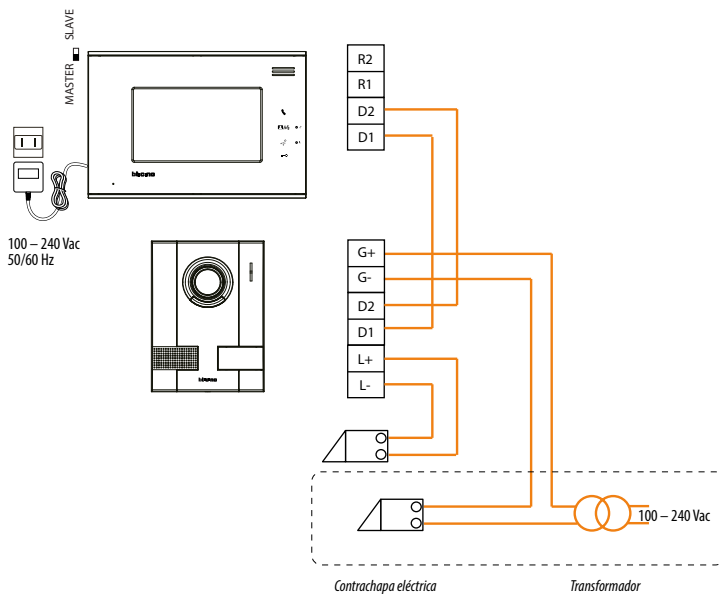

VIDEOINTERFÓN A COLOR TOUCH SCREEN DE 7" MANOS LIBRES, 2 HILOS



316811



332151

Artículo	Descripción
316811	<p>Kit de videointerfón touch screen a color de 7", manos libres. Función photoframe (marco digital para foto). Contestador automático. Función de captura facial del visitante. Entrada para tarjeta de memoria SD.* Posibilidad de usar melodías MP3 como timbre. Permite hasta 2 monitores adicionales. Posibilidad de abrir 2 puertas de acceso.</p> <p>Incluye:</p> <ul style="list-style-type: none"> • Frente de calle resistente a la intemperie con visera de protección metálica. • Monitor color con pantalla táctil LCD de 7" y manos libres. • Fuente de alimentación para monitor. • Accesorios de instalación.

Artículo	Descripción
332151	<p>Monitor a color con pantalla táctil LCD de 7" y manos libres, permite intercomunicación con el monitor del kit de videointerfón u otro adicional sin accesorios extra. Máximo 2 monitores más por kit de videointerfón. Posibilidad de abrir 2 puertas de acceso. Mismas funciones que el monitor del kit.</p>

*La memoria SD no está incluida en el kit.

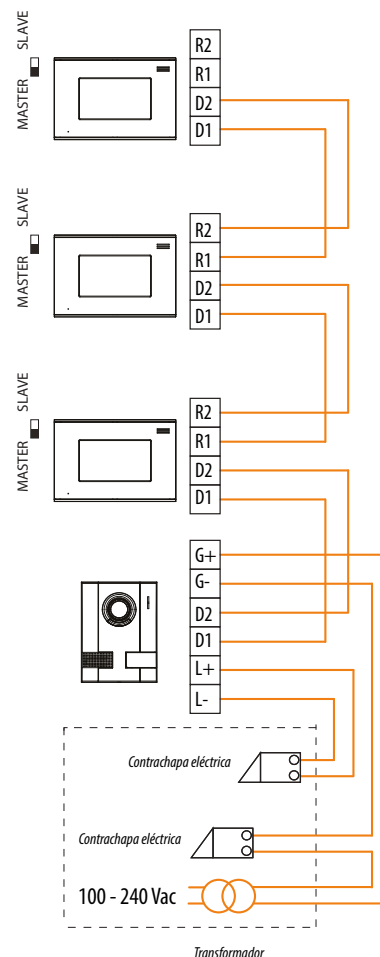
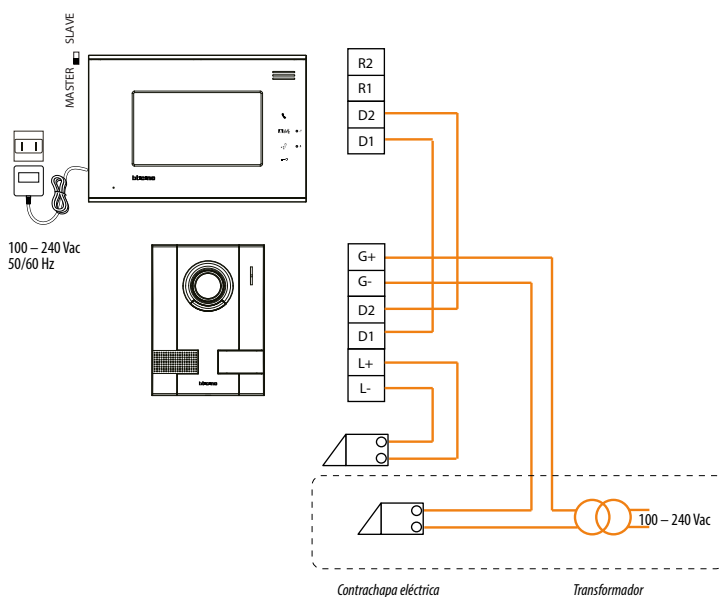

KITS DE INTERCOMUNICACIÓN

Kit de videointerfón a color 4 hilos



316411



331751

Artículo	Descripción
316411	<p>Kit de videointerfón a color. Identificación segura del visitante y monitoreo del exterior en cualquier momento. Excelente calidad de color. Permite hasta 2 monitores adicionales y la apertura de 1 puerta eléctrica.</p> <p>Incluye:</p> <ul style="list-style-type: none"> • Frente de calle de sobreponer con LED's para iluminación suplementaria de la escena. • Monitor color con pantalla LCD de 3.5".

Artículo	Descripción
331751	<p>Monitor adicional color con pantalla LCD de 3.5", permite intercomunicación con el monitor del kit de videointerfón u otro monitor sin accesorios extra. Máximo 2 monitores más por kit de videointerfón. Posibilidad de apertura de 1 puerta eléctrica.</p>

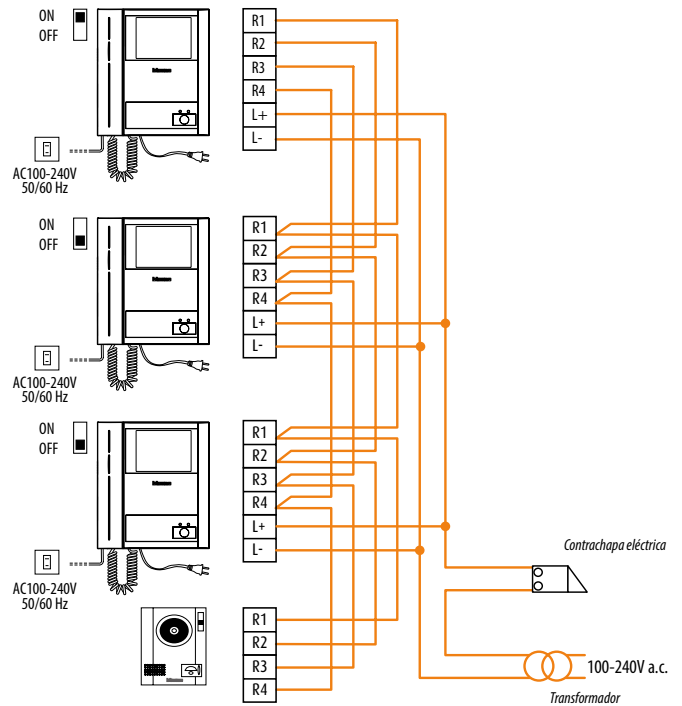
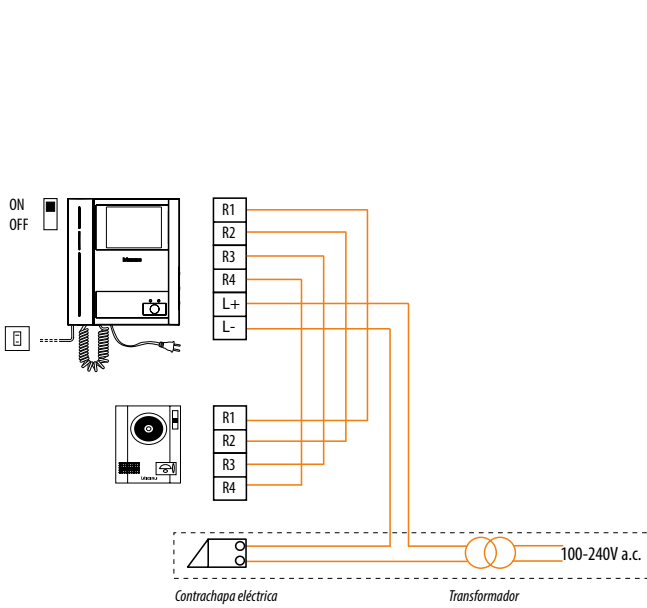

KITS DE INTERCOMUNICACIÓN

Kit de interfón 2 hilos



316111



331451



331460

Artículo	Descripción
316111	Kit de interfón 2 hilos. Sustituye al timbre convencional. Posibilidad de apertura de 1 puerta eléctrica. Permite hasta dos teléfonos adicionales. Incluye: <ul style="list-style-type: none"> • Frente de calle de sobreponer. • Teléfono de pared. • Fuente de alimentación para teléfono.

Artículo	Descripción
331451	Teléfono adicional de pared, permite intercomunicación con el teléfono del kit u otro adicional sin accesorios extra. Máximo 2 teléfonos más por kit de interfón. Posibilidad de apertura de 1 puerta eléctrica.
331460	Frente de calle de sobreponer, de venta sólo como refacción para sustituir el frente de calle del kit 316111. No se utiliza para crecer el sistema.

*No incluye la contrachapa eléctrica.

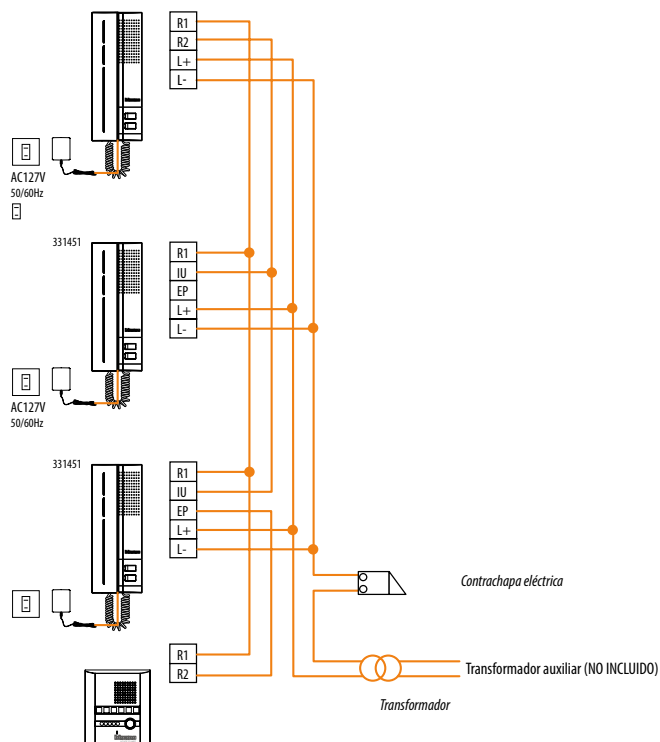
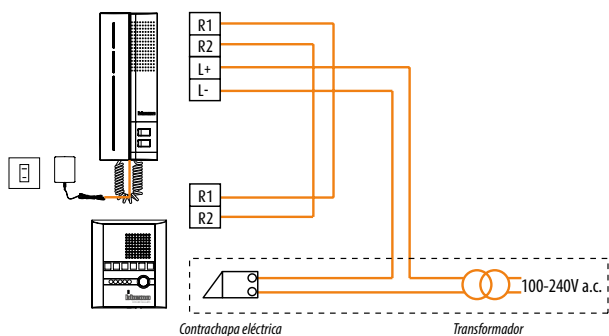

OVAL



P21BN



P52



P59



P38



P68

Artículo	LÍNEA DE SOBREPONER
P21BN	Portalámpara 100 W. • Resistente al impacto. • Instalación de un foco de hasta 100 W. • Fabricado en PBT, material aislante y resistente al calor. • Capacidad para 2 conductores hasta calibre 12 AWG por borne de conexión.
P52	Interruptor sencillo 10 A, 127 V~.
P59	Pulsador 10 A, 127 V~.
P68	Toma de corriente triplex 2P, 15 A, 127 V~.
P38	Toma de corriente dúplex 2P+T, 15 A, 127 V~.



Arillo de seguridad que evita contacto con partes energizadas durante la instalación del foco. Rosca plástica que evita la oxidación y la deformación con el uso.



Contactos 100% de latón puro que garantiza una eficiente conducción eléctrica y mayor durabilidad.



Tapas estéticas que ocultan los tornillos de fijación.



Conexión rápida de los conductores por los bornes automáticos (sin tornillos de sujeción del cable).

INTERLINK BASIC Y VARIOS



503CHP



Minicanal



147FB



2014DB



503MS

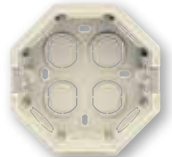

538

Sistema de canalización para la oficina

Distribuya sus cables de energía, voz y datos de forma fácil y rápida con la canaleta de PVC autoextinguible INTERLINK BASIC de BTicino.

Artículo	CAJA UNIVERSAL
503CHP	Caja porta aparatos 3 mód. compatible con placas BTicino

MINICANAL		
Artículo	Dimensiones	No. de compartimentos
W14224	10x10 Autoadherible	1
W11500	22x10	1
W11501	22x10	2
W11520	32x10	1
W11521	32x10	2

Artículo	OTROS
147FB	Interruptor de paso 6A, 127 V~.
2014DB	Clavija fija 2P, 15 A, 127 V~.
503MS	Caja de empotrar para 3 mód. • Fabricada en polipropileno. • Resistente a la corrosión y al impacto.
538	Caja octagonal

STARSYS Y BTPLUG

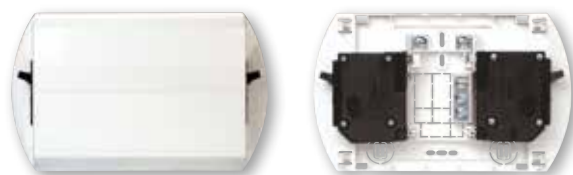

ST502

Montaje de sobreponer en:



Chalupa



Caja de registro



Pared (con taquetes)

Flexibilidad

La instalación de los centros de carga STARSYS es sumamente simple y rápida, ya que cuenta con preparaciones que permiten su fijación a cajas de registro y chalupas convencionales, o bien directamente al muro utilizando taquetes.

CENTRO DE CARGA STARSYS

Artículo	Número de polos	Zapatas Principales (Capacidad máx.)	Tipo de montaje
ST502	2	50 A	sobreponer



BTN1/20



BTN2/10



BTN3/70

INTERRUPTORES TERMOMAGNÉTICOS 1 POLO

Artículo	Versión	Vn (Vca)	In (A)
BTN1/10	1 polo	120/240	10
BTN1/15			15
BTN1/20			20
BTN1/30			30
BTN1/40			40
BTN1/50			50
BTN1/60			60

INTERRUPTORES TERMOMAGNÉTICOS 2 POLOS

Artículo	Versión	Vn (Vca)	In (A)
BTN2/10	2 polos	120/240	10
BTN2/15			15
BTN2/20			20
BTN2/30			30
BTN2/40			40
BTN2/50			50
BTN2/60			60
BTN2/70			70

INTERRUPTORES TERMOMAGNÉTICOS 3 POLOS

Artículo	Versión	Vn (Vca)	In (A)
BTN3/10	3 polos	120/240	10
BTN3/15			15
BTN3/20			20
BTN3/30			30
BTN3/40			40
BTN3/50			50
BTN3/60			60
BTN3/70	70		



BTN/2EN



BTN/4EN



BTN/8EN



BTL743E



BTN103L/8E



BTN104L/3

CENTRO DE CARGA USO DOMÉSTICO

Zapatas principales - 1 fase - 3 hilos 120/240 V~, 10 kA simétricos

Artículo	Número de polos	Zapatas Principales (Capacidad máx.)	Tipo de montaje
BTN/2EN	2	50 A	empotrar
BTN/2SN	2	50 A	sobreponer
BTN/4ER	4	60 A	empotrar
BTN/4SR	4	60 A	sobreponer
BTN/8ER	8	100 A	empotrar
BTN/8SR	8	100 A	sobreponer

CENTRO DE CARGA USO COMERCIAL O INDUSTRIAL

Zapatas principales - 3 fases - 4 hilos 120/240 V~, 10 kA simétricos

Artículo	Número de polos	Zapatas Principales (Capacidad máx.)	Tipo de montaje
BTL743E	3	70 A	empotrar
BTL743S	3	70 A	sobreponer
BTN104L/3	3	100 A	sobreponer

Zapatas principales - 1 fase - 3 hilos 120/240 V~, 10 kA simétricos

Artículo	Número de polos	Zapatas Principales (Capacidad máx.)	Tipo de montaje
BTN103L/8E	8	100 A	empotrar
BTN103L/8S	8	100 A	sobreponer



0622N



0623N

INTERRUPTORES DE SOBREPONER

0622N	Interruptor de sobreponer, 2 polos - 1 tiro, 32 A.
0623N	Interruptor de sobreponer, 3 polos - 1 tiro, 32 A.

BTicino de México, S.A. de C.V.
Carr. 57, Qro. a S.L.P., km. 22.7, C.P. 76220
Sta. Rosa Jáuregui, Querétaro, México
Tel: (442) 238 04 00 Fax: (442) 238 04 82
Sin costo: 01 800 714 8524



Asistencia telefónica,
capacitación y certificación,
asesoría en proyectos,
catálogos, exhibición,
centro de cotizaciones.

bticino.com.mx

OFICINAS COMERCIALES

Zona Metropolitana Show Room Ciudad de México

Montes Urales 715, 3er piso
Col. Lomas de Chapultepec
11000, México, D.F.
Tel: (55) 52 01 64 50
Fax: (55) 52 01 64 51
Sin costo: 01 800 BTICINO
01 800 2842466
E-mail: zona.metropolitana@bticino.com

Zona Pacífico Show Room Guadalajara

Av. Circunvalación
Agustín Yañez 2613-1B
Col. Arcos Vallarta Sur
44500, Guadalajara, Jalisco.
Tels: (33) 36 16 99 04
Fax: (33) 36 16 99 40
Sin costo: 01 800 BTICINO
01 800 2842466
E-mail: zona.pacifico@bticino.com

Zona Centro Show Room Querétaro

Carr. 57, Qro. a S.L.P., km 22.7
76220, Sta. Rosa Jáuregui, Qro.
Tel: (442) 238 04 90
Fax: (442) 238 04 86
Sin costo: 01 800 BTICINO
01 800 2842466
E-mail: zona.centro@bticino.com

Zona Norte Show Room Monterrey

Av. Francisco I. Madero 1605 Pte.
Col. Centro
64000, Monterrey, N.L.
Tels: (81) 83 72 23 61
Sin costo: 01 800 713 48 48
Fax: (81) 83 72 23 65
Sin costo: 01 800 BTICINO
01 800 2842466
E-mail: zona.norte@bticino.com

Zona Golfo

Bernal Díaz del Castillo 155-B
Esquina Juan Pablo II
Fracc. Virginia
94294, Boca del Río, Ver.
Tel: (229) 935 13 90
Tel/Fax: (229) 935 68 51
Sin costo: 01 800 BTICINO
01 800 2842466
E-mail: zona.golfo@bticino.com



Accesa al sitio
oficial de Bticino



BTicino de México se reserva el derecho de variar las características de los productos que se muestran en este catálogo.

SB15PMX - Edición 1/2015

bticino