

CATÁLOGO

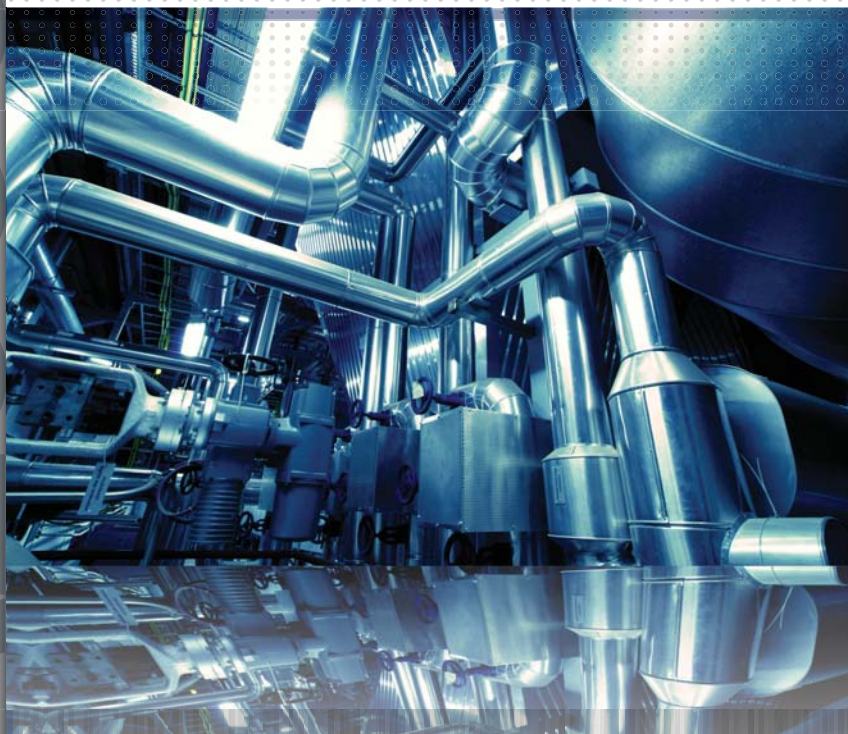

**SOLUCIONES EN ACCESORIOS
ELÉCTRICOS INDUSTRIALES**

Gabinetes industriales



P. 10
Atlantic
Inox



P. 12
Atlantic

Cajas

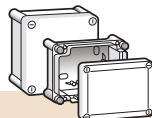

P. 28
Cajas Plexo™

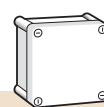

P. 29
Cajas
industriales

Control y alimentación

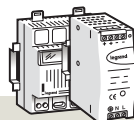

P. 36
Fuentes de
alimentación

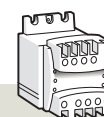

P. 39
Transformadores

Conexión

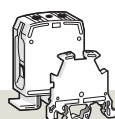

P. 52
Viking™ 3
Clemas
con tornillo



P. 61
Regletas de conexión
Nylbloc™

Componentes de cableado



P. 67
Prensaestopas
o pasacables

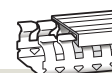

P. 69
Canaleta Ranurada
Lina 25™

Sistemas de señalización



P. 79
Memocab™



P. 81
CAB 3™

Tomas y clavijas de potencia IEC



P. 90
Tempra
IP 44

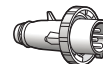

P. 93
Tempra
IP 66/67

Tomas y clavijas NEMA

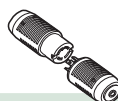

P. 113
Turnlok:
tomas y clavijas
de media vuelta



P. 120
Turnlok:
tomas y clavijas
de entrada recta

Control del tiempo

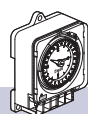

P. 124
Interruptores
horario analógicos



P. 126
Interruptores
horario digitales

Información técnica



P. 129
Índices
de protección



P. 132
Símbolos
gráficos



P. 14
Atlantic - E

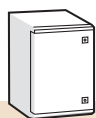

P. 16
Marina

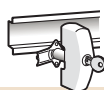

P. 23
Accesorios

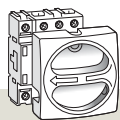

P. 41
Interruptores
Rotativos



P. 45
Osmoz
Unidades de
mando y señalización



P. 63
Repartidores



P. 71
Starfix



P. 74
Collarines
Colring™



P. 76
Collarines
Colson™

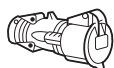

P. 104
Hypra
IP 44



P. 108
Hypra
IP 66/67



P. 133
Tablas de
equivalencias

Índice por referencias

Ref.	No. Página	Emp.	Ref.	No. Página	Emp.	Ref.	No. Página	Emp.
3000			32	46	5	43	47	10
3330	117	1	33	46	5	44	47	10
3331-SS	117/119	1	34	46	5	51	47	10
3333-SS	117/119	1	40	46	5	030000		
3430	117	1	60	46	20	031800	74	100
3431-SS	117/119	1	64	47	20	01	74	100
3433-SS	117/119	1	68	47	10	02	74	100
4000			023701	48	1	03	74	100
4560	115	1	02	48	1	04	74	100
4710	115	1	30	48	1	05	74	100
4760	115	1	31	48	1	07	74	100
7000			56	48	1	08	74	100
7310	117/119	1	57	48	1	09	74	100
7311-SS	117/119	1	81	48	1	20	74	100
7313-SS	117/119	1	82	48	1	21	74	100
7410	117/119	1	023801	46	10	22	74	100
7411-SS	117/119	1	02	46	10	23	74	100
7413-SS	117/119	1	03	46	10	24	74	100
001000			04	46	10	25	74	100
004880	64	10	06	46	10	26	74	100
82	64	5	21	46	5	27	74	100
84	64	10	22	46	1	28	74	100
85	64	5	34	46	10	29	74	100
86	64	5	36	46	10	31	74	100
88	64	5	72	46	10	36	74	100
020000			82	46	10	031910	76	100
022102	42	1	91	46	10	13	76	100
03	42	1	023913	46	1	16	76	100
04	42	1	15	46	10	19	76	100
05	42	1	23	46	10	20	76	100
06	42	1	28	46	5	21	76	100
07	42	1	30	46	10	50	76	100
08	42	1	40	46	5	55	76	100
42	42	1	52	46	1	96	76	1
43	42	1	54	46	1	032065	75	100
44	42	1	024000	46	10	67	75	100
45	42	1	01	46	10	72	75	100
46	42	1	02	46	10	88	75	1
47	42	1	03	46	1	034203	62	10
48	42	1	04	46	5	05	62	10
71	42	1	33	46	1	07	62	10
72	42	1	53	46	1	09	62	10
73	42	1	73	46	5	11	62	10
74	42	1	76	46	1	13	62	10
75	42	1	91	46	1	15	62	10
76	42	1	024160	46	10	17	62	10
77	42	1	61	46	10	19	62	10
022700	42	1	62	46	10	21	62	10
022901	46	20	63	46	5	23	62	10
02	46	20	64	46	5	25	62	10
03	46	10	85	47	1	27	62	10
10	46	5	86	47	5	53	62	5
11	46	5	87	47	10	54	62	5
12	46	5	90	47	5	034795	23	20
13	46	5	024200	46	1	034850	23	1
14	46	5	01	46	1	51	23	1
30	46	5	02	46	1	52	23	1
31	46	5	03	46	1	59	23	1
			12	48	1	60	23	1
			41	46	10	61	23	1
			42	46	10	035043	33	2
			50	46	1	54	33	1
			60	46	1	58	33	1
			70	46	1	035200	22	1
			024304	47	10	01	22	1
			15	47	10	02	22	1
			19	47	10	05	22	1
			24	47	10	06	22	1
			30	47	10			
			32	47	10			

Negrita (Bold): Empaque obligatorio para entrega de planta.
Referencias en rojo: Producto nuevo.

Ref.	No. Página	Emp.	Ref.	No. Página	Emp.	Ref.	No. Página	Emp.
11	22	1	42	70	20	65	58	10
13	22	1	036701	70	50	66	58	10
035500	19	1	10	69	1	67	58	10
02	19	1	036804	23	10	68	58	10
03	19	1	05	23	10	037609	72	1
05	19	1	20	23	10	10	72	1
08	19	1	22	23	10	39	72	1
12	19	1	43	23	10	41	72	3000
14	19	1	037041	69	18	42	72	3000
23	19	1	42	69	18	43	72	3000
27	19	1	43	69	18	44	72	3000
31	19	1	44	69	18	45	72	2500
92	19	1	46	69	18	47	72	10
40	34	1	037100	57	60	48	72	10
50	34	1	01	57	50	61	72	480
60	34	1	02	57	40	62	72	480
70	34	1	03	57	30	63	72	1000
80	34	1	04	57	20	64	72	1000
90	34	1	05	57	20	66	72	1000
036000	23	1	51	57	50	67	72	250
01	23	1	52	57	50	68	72	250
02	23	1	55	56	60	69	72	100
04	23	1	60	56	60	70	72	100
05	23	1	61	56	50	71	72	50
09	23	1	62	56	40	77	72	50
14	23	1	63	56	30	78	72	30
22	23	1	64	56	20	92	72	1
24	23	1	65	56	20	037710	80	100
31	23	1	66	56	10	12	80	100
33	23	1	67	56	60	80	80	600
34	23	1	68	56	60	81	80	600
40	23	1	69	56	25	82	80	600
46	23	1	70	57	60	83	80	600
49	23	1	71	57	50	84	80	600
52	23	1	72	57	40	85	80	600
55	23	1	73	57	30	86	80	600
56	23	1	74	57	10	87	80	600
58	23	1	75	57	10	88	80	600
59	23	1	79	57	50	89	80	600
61	23	1	80	56	20	037801	80	600
036200	69	30	81	56	20	02	80	600
01	69	28	82	56	20	03	80	600
02	69	28	84	56	20	04	80	600
05	69	28	037402	57	10	05	80	600
06	69	24	04	57	10	06	80	600
07	69	24	07	57	10	07	80	600
08	69	20	037501	58	20	08	80	600
11	69	16	02	58	50	09	80	600
12	69	16	04	58	20	10	80	600
13	69	16	05	58	50	26	80	240
16	69	12	07	58	20	27	80	240
17	69	12	08	58	20	28	80	240
25	69	8	10	57	50	29	80	240
42	21	1	11	57	20	30	80	240
50	21	1	13	57	20	31	80	240
51	21	1	15	58	50	32	80	240
52	21	1	24	58	50	33	80	240
55	21	1	25	58	50	34	80	240
56	21	1	40	58	10	35	80	240
61	21	1	42	58	10	36	80	240
63	21	1	44	58	10	37	80	240
036401	19	1	46	58	10	38	80	240
04	19	1	47	58	10	39	80	240
06	22	1	50	58	100	40	80	240
09	21	1	51	58	20	41	80	240
036513	21	1	52	58	20	42	80	240
42	23	10	53	58	20	43	80	240
71	23	1	54	58	20	44	80	240
80	23	20	55	58	20	45	80	240
81	23	20	60	58	20	46	80	240
91	23	1	61	58	10	47	80	240
036639	70	1	62	58	20	48	80	240
40	70	100	63	58	10	49	80	240

Ref.	No. Página	Emp.	Ref.	No. Página	Emp.	Ref.	No. Página	Emp.
50	80	240	23	84	1200	47	84	300
51	80	240	24	84	1200	48	84	300
037930	80	1000	25	84	1200	49	84	300
31	80	1000	26	84	1200	50	84	300
32	80	500	27	84	1200	51	84	300
33	80	500	28	84	1200	52	84	300
40	80	500	29	84	1200	53	84	300
41	80	500	30	84	800	54	84	300
42	80	200	31	84	800	55	84	300
43	80	200	32	84	800	60	84	300
54	80	240	33	84	800	61	84	300
55	80	240	34	84	800	62	84	300
56	80	240	35	84	800	63	84	300
57	80	240	36	84	800	64	84	300
58	80	240	37	84	800	65	84	300
59	80	240	38	84	800	66	84	300
60	80	240	39	84	800	67	84	300
90	80	10	71	83	300	68	84	300
91	80	1	72	83	300	71	84	300
92	80	10	73	83	300	72	84	300
93	80	10	74	83	300	73	84	300
99	80	1	75	83	300	74	84	300
038100	83	1000	76	83	300	75	84	300
01	83	1000	80	84	300	76	84	300
02	83	1000	81	84	300	77	84	300
03	83	1000	82	84	300	78	84	300
04	83	1000	83	84	1000	79	84	300
05	83	1000	84	84	1000	80	84	300
06	83	1000	85	84	1000	81	84	300
07	83	1000	86	84	1000	82	84	300
08	83	1000	92	84	1000	83	84	300
09	83	1000	93	84	1000	84	84	300
10	83	300	94	84	300	85	84	300
11	83	300	038300	83	300	94	85	10
12	83	300	01	83	300	95	85	10
13	83	300	02	83	300	96	85	10
14	83	300	03	83	300	97	85	10
15	83	300	04	83	300	038490	85	100
16	83	300	05	83	300	91	85	50
17	83	300	06	83	300	92	85	50
18	83	300	07	83	300	039449	57	10
19	83	300	08	83	300	039596	57	20
20	83	300	09	83	300	039930	20	1
21	83	300	10	83	300	31	20	1
22	83	300	11	83	300	35	20	1
23	83	300	12	83	300	36	20	1
24	83	300	13	83	300	39	20	1
25	83	300	14	83	300	41	20	1
26	83	300	15	83	300	43	20	1
27	83	300	16	83	300	45	20	1
28	83	300	17	83	300	46	20	1
29	83	300	18	83	300	52	20	1
30	83	300	19	83	300	55	20	1
31	83	300	20	83	300	56	20	1
32	83	300	21	83	300	59	20	1
33	83	300	22	83	300	63	20	1
34	83	300	23	83	300	65	20	1
35	83	300	24	83	300	69	20	1
42	83	300	25	83	300	86	20	10
43	83	300	30	84	300			
038202	85	1	31	84	300			
03	85	1	32	84	300			
04	85	1	33	84	300			
10	83	1200	34	84	300			
11	83	1200	35	84	300	042899	40	5
12	83	1200	36	84	300	047722	23	1
13	83	1200	37	84	300	23	23	1
14	83	1200	38	84	300	049734	122	1
15	83	1200	39	84	300	051920	105	1
16	83	1200	40	84	300	21	105	1
17	83	1200	41	84	300	40	105	10
18	83	1200	42	84	300	42	105	10
19	83	1200	43	84	300	80	105	1
20	84	1200	44	84	300	82	105	1
21	84	1200	45	84	300			
22	84	1200	46	84	300			
							040000	

Ref.	No. Página	Emp.	Ref.	No. Página	Emp.	Ref.	No. Página	Emp.
050000			12	109	1	10	98	1
052022	105	1	22	109	1	12	98	1
23	105	1	32	109	1	21	98	5
24	105	1	090000			24	98	10
29	105	1				25	98	10
42	105	5	092001	31	5	30	98	10
43	105	1	2	31	5	32	98	1
44	105	1	5	31	5	51	98	1
82	105	5	12	31	5	54	98	5
83	105	5	20	31	5	55	98	10
84	105	1	22	31	5	60	98	1
052229	105	1	42	31	5	62	98	1
052310	105	5	092122	30	2	81	98	5
11	105	1	092284	30	1	84	98	5
12	105	1	093081	57	10	85	98	10
20	105	5	096820	68	50	90	98	1
21	105	1	21	68	50	92	98	1
22	105	1	22	68	50	555301	99	5
50	105	1	23	68	50	04	99	5
51	105	1	24	68	50	05	99	5
52	105	1	25	68	50	21	99	5
59	105	1	26	68	50	24	99	5
61	105	1	28	68	25	25	99	5
62	105	1	29	68	10	51	99	10
052718	105	1	30	68	10	54	99	10
19	105	1	31	68	50	55	99	5
20	105	1	32	68	50	81	99	10
42	105	1	33	68	50	84	99	10
43	105	1	34	68	50	85	99	5
44	105	1	35	68	50	555214	98	5
82	105	1	36	68	25	15	98	2
83	105	1	38	68	10	20	98	5
84	105	1	39	68	10	22	98	10
052940	105	1	098003	68	25	34	98	5
053046	109	1	5	68	10	35	98	2
47	109	1	20	68	25	40	98	10
56	109	1	21	68	25	42	98	5
57	109	1	22	68	25	54	98	5
76	109	1	23	68	25	55	98	2
77	109	1	24	68	20	60	98	10
053723	105	1	25	68	10	62	98	10
053823	105	1	26	68	5	84	98	5
43	105	1	27	68	3	85	98	2
83	105	1	28	68	2	90	98	10
89	109	1	29	68	2	92	98	10
055348	99	1	100000			555414	99	10
058700	99	1				21	99	1
01	99	1	22	99	1	34	99	10
04	99	1	41	99	1	41	99	1
07	99	1	42	99	1	42	99	1
10	99	2	54	99	10	54	99	10
11	99	2	62	99	1	62	99	1
14	99	2	84	99	5	84	99	5
17	99	2	91	99	1	91	99	1
20	99	1	92	99	1	92	99	1
21	99	2	400000			600000		
24	99	2						
27	99	2	404906	65	20	642001	40	1
40	99	1	404926	65	20	03	40	1
41	99	2	404938	65	50	04	40	1
44	99	2	42	65	40	05	40	1
059106	99	2	412632	122	1	06	40	1
16	99	1	641	122	1	07	40	1
26	99	2	654	122	1	08	40	1
36	99	2	791	122	1	09	40	1
059263	99	2	811	122	1	10	40	1
059326	109	2	500000			12	40	1
27	109	2				13	40	1
36	109	2	14	40	1	649913	122	1
37	109	2	555101	98	5	914	122	1
46	109	1	04	98	5	915	122	1
47	109	1	05	98	10	935	122	1
86	109	1						
87	109	1						
059502	109	1						

Ref.	No. Página	Emp.	Ref.	No. Página	Emp.
658101	109	1	L530-C	115	1
103	109	1	L530-P	115	1
111	109	1	L530-R	115	1
113	109	1	L620-C	115	1
121	109	1	L620-P	115	1
122	109	1	L620-R	115	1
131	109	1	L630-C	115	1
136	109	1	L630-P	115	1
205	109	1	L630-R	115	1
215	109	1	L720-C	115	1
223	109	1	L720-P	115	1
225	109	1	L720-R	115	1
			L730-C	115	1
			L730-P	115	1
			L730-R	115	1

L

L1020-C	115	1
L1020-P	115	1
L1020-R	115	1
L1030-C	115	1
L1030-P	115	1
L1030-R	115	1
L1130-C	115	1
L1130-P	115	1
L1130-R	115	1
L1220-C	115	1
L1220-P	115	1
L1220-R	115	1
L1230-C	115	1
L1230-P	115	1
L1230-R	115	1
L1420-C	116	1
L1420-P	116	1
L1420-R	116	1
L1430-C	116	1
L1430-P	116	1
L1430-R	116	1
L1520-C	116	1
L1520-P	116	1
L1520-R	116	1
L1530-C	116	1
L1530-P	116	1
L1530-R	116	1
L1620-C	116	1
L1620-P	116	1
L1620-R	116	1
L1630-C	116	1
L1630-P	116	1
L1630-R	116	1
L1820-C	116	1
L1820-P	116	1
L1820-R	116	1
L1830-C	116	1
L1830-P	116	1
L1830-R	116	1
L1920-C	116	1
L1920-P	116	1
L1920-R	116	1
L1930-C	116	1
L1930-P	116	1
L1930-R	116	1
L2120-C	116	1
L2120-P	116	1
L2120-R	116	1
L2130-C	116	1
L2130-P	116	1
L2130-R	116	1
L2220-C	116	1
L2220-P	116	1
L2220-R	116	1
L2230-C	116	1
L2230-P	116	1
L2230-R	116	1
L520-C	115	1
L520-P	115	1
L520-R	115	1

PyS

PS5266-X	120	10
PS5269-X	120	10
PSL515-C	115	1
PSL515-P	115	1
PSL615-C	115	1
PSL615-P	115	1
PSL715-C	115	1
PSL715-P	115	1
SS7	115	20
SS720	115	20



Gabinetes industriales

Gabinetes industriales



P. 18
Tabla de selección

Gabinetes inoxidables



P. 10
Atlantic Inox

Gabinetes metálicos

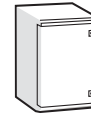

P. 12
Atlantic



P. 14
Atlantic - E

Gabinetes de poliéster



P. 16
Marina

Accesorios para gabinetes

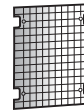

P. 23
Platinas

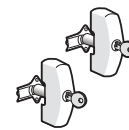

P. 23
Cerraduras y llaves



P. 24
Ventiladores



P. 23
Rien DIN



Visítenos en Internet:
www.legrand.com.mx



Atlantic Inox

Alto diseño y resistencia a los ambientes más severos

- Diseño que evita el ingreso de escurrimientos dentro del gabinete (marco en forma de canal).
- De acero inoxidable 304 L.
- Sello aplicado con equipo totalmente automatizado que asegura el grado de protección.
- Protegido totalmente contra el polvo y contra el lanzamiento de agua similar a los golpes del mar, IP66.
- Altamente resistente a los agentes químicos.
- Herrajes para el autocentrado de la platina, facilitando su montaje y dándole rigidez mecánica.
- Índice de protección al choque mecánico IK 10.
- Puerta con ángulos redondeados que reducen la probabilidad de deformaciones por impacto.



aplicaciones

Atlantic Inox

- Áreas donde sean requeridos altos niveles de higiene como: plantas procesadoras de alimentos, cocinas industriales o comerciales, hospitales, laboratorios, etc.
- Ambientes corrosivos: plantas químicas, industria farmacéutica, industria papelera, entre otros.



Visera de protección superior e inferior que evita el escurrimiento de líquidos al interior del gabinete.

*No incluye platina. Platina incluida sólo en Ref. 035200

CERTIFICACIONES INTERNACIONALES





Atlantic

Diseño exclusivo que perdura

- Fabricado en lámina de acero al carbono con aplicación de pintura de poliéster electrodepositada con acabado texturizado.
- Proceso de recubrimiento de fosfato previo a la aplicación de pintura lo cual favorece la adhesión de la capa de pintura de 80 micras que lo hace muy resistente a la corrosión, a los rayones y a los desprendimientos de rebabas durante la perforación.
- Proceso de neutralizado y pasivado que favorece la protección contra agentes externos.
- Protegido totalmente contra el polvo y contra el lanzamiento de agua similar a los golpes del mar IP66.
- Color Gris RAL 7035.
- Índice de protección al choque mecánico IK 10.



aplicaciones

Atlantic | - Industria, centros comerciales,
hotelería, edificios, comercios, etc.



Puerta con ángulos redondeados que reducen la probabilidad de deformaciones por impacto.

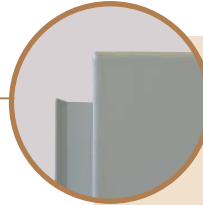

Diseño que evita el ingreso de escurrimientos dentro del gabinete (marco en forma de canal).



Platina lisa incluida en todos nuestros modelos.

Puerta reversible con barras laterales de montaje en su interior.

Tapa removible para entrada de cables.



Sello aplicado con equipo totalmente automatizado que asegura el grado de protección.



Herrajes para el autocentrado de la platina, facilitando su montaje y dándole rigidez mecánica.

CERTIFICACIONES INTERNACIONALES





Atlantic-E

Práctico y resistente

- Fabricado en lámina de acero al carbono con aplicación de pintura de poliéster electrodepositada con acabado texturizado.
- Proceso de recubrimiento de fosfato previo a la aplicación de pintura lo cual favorece la adhesión de la capa de pintura de 80 micras que lo hace muy resistente a la corrosión, a los rayones y a los desprendimientos de rebabas durante la perforación.
- Proceso de neutralizado y pasivado que favorece la protección contra agentes externos.
- Protegido totalmente contra el polvo y contra el lanzamiento de agua similar a los golpes del mar IP66.
- Color Gris RAL 7035.
- Índice de protección al choque mecánico IK 10.

Un solo número de parte incluye la solución completa: gabinete, platina lisa, placa de entrada de cables, cable de tierra y patas de montaje.





Barras de montaje en puerta. Asegura la rigidez de la puerta, facilita el montaje de equipo en combinación con el riel DIN y el manejo del cable junto con la canaleta ranurada.

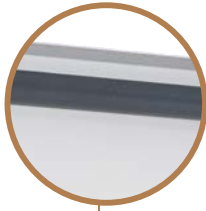

Sello de poliuretano aplicado en forma automatizada brinda una mayor seguridad para mantener el grado de protección del gabinete.

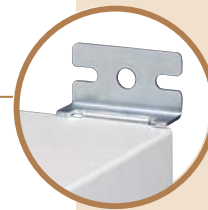

Patas de montaje incluidas. Facilitan el montaje del gabinete a la pared, soportan hasta 150 kg.

Sistema de fijación de la platina lisa mediante espárrago soldado.



Puerta reversible. Fácil de cambiar, con bisagras metálicas para garantizar su fortaleza, apertura de la puerta a 130° facilita el acceso al interior del gabinete. Cable de tierra incluido.



Cierre de doble barra. Asegura una mayor resistencia a la intemperie y un cerrado con mayor fuerza.



Placa removible de entrada de cables. Con sello de poliuretano que asegura el grado de protección, alineado a la base del gabinete para un terminado y cierre de calidad.





Marina

Versatilidad en aplicaciones

- De poliéster reforzado con fibra de vidrio.
- Un solo cuerpo totalmente ciego, es decir, sin orificios para entrada de cables.
- Protegido totalmente contra el polvo y contra el lanzamiento de agua similar a los golpes del mar IP66.
- Color Gris RAL 7035.
- Índice de protección al choque mecánico IK 10.
- Autoextinguible, es decir, no propaga el fuego.
- Excelente resistencia a la corrosión, rayos UV y grasa.



aplicaciones

Marina

- Intramuros: industria química y farmacéutica, industria papelera, cocinas industriales, etc.
- Extramuros: en industria petroquímica, ambientes salinos, infraestructura, como carreteras, aeropuertos, etc.

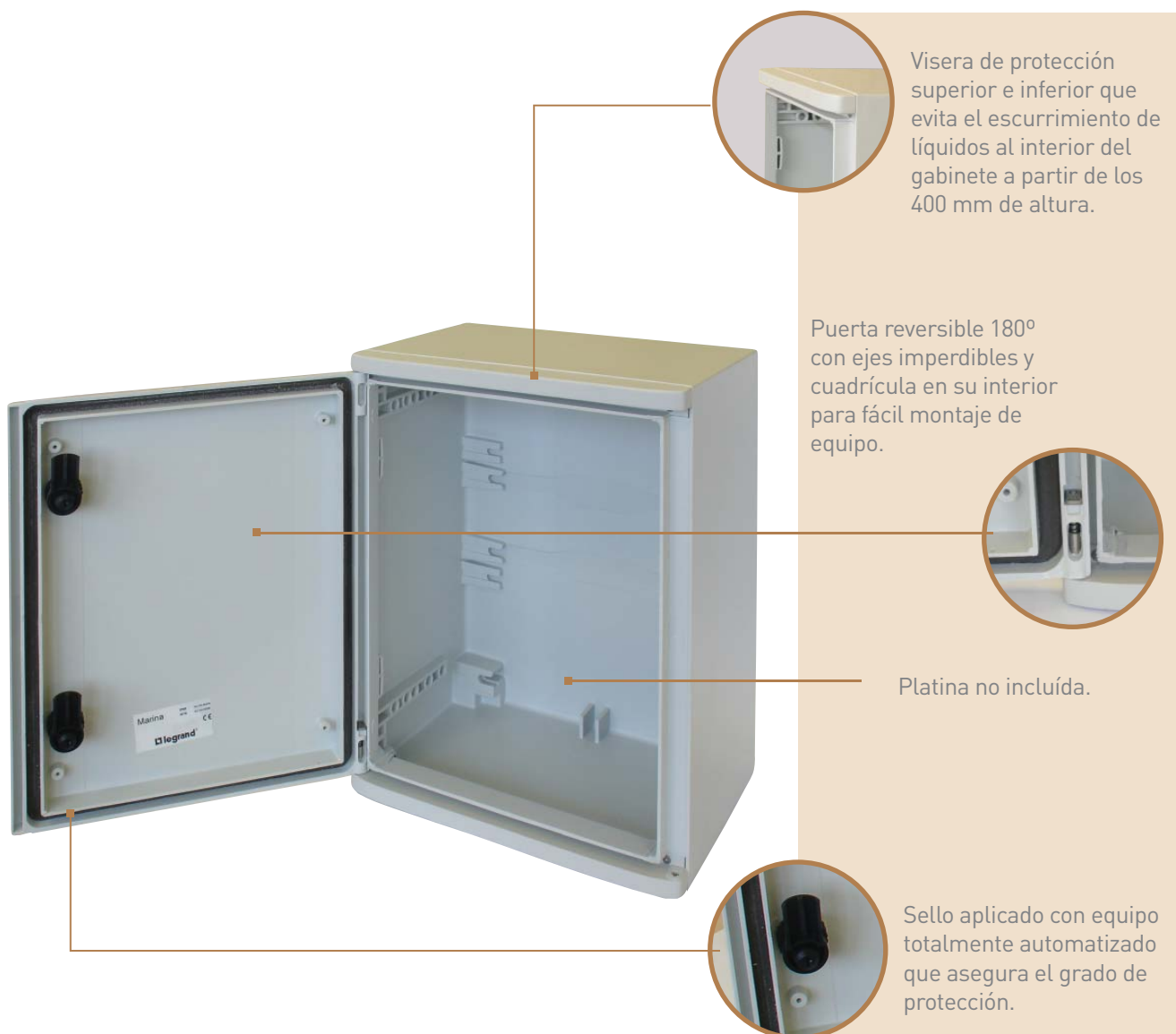

CERTIFICACIONES INTERNACIONALES



Tabla de selección

Gabinetes Atlantic, Atlantic-E, Marina y Atlantic Inox

DIMENSIONES EXTERIORES			ATLANTIC	ATLANTIC-E	MARINA	ATLANTIC INOX	ACCESORIOS	
			Metálicos IP 66 - IK 10 color Gris RAL 7035	Metálicos IP 66 - IK 10 color Gris RAL 7035	Poliéster - IP 66 IK 10 color Gris RAL 7035	Metálicos - IP 66 IK 10 acero inoxidable 304L	Platina lisa Para Atlantic Inox y Marina	Platina perforada
H (mm)	L (mm)	P (mm)						
300	200	150	035500 ⁽¹⁾	039930 ⁽²⁾	036250	035200 ⁽¹⁾	036049	036000 ⁽³⁾ 036001 ⁽⁴⁾
	300	150	035505 ⁽¹⁾	039931 ⁽²⁾				036002
400	300	200	035502 ⁽¹⁾	039935 ⁽²⁾	036251	035201	036052	036004
	400	200	035531 ⁽¹⁾	039936 ⁽²⁾				036005
500	400	200	035503 ⁽¹⁾	039939 ⁽²⁾	036252	035202	036055	036009
	500	250		039941 ⁽²⁾				036014
600	400	250	035508 ⁽¹⁾	039943 ⁽²⁾	036255	035205	036056	036022
	500	250		039945 ⁽²⁾				
	600	250		039946 ⁽²⁾				036024
700	500	250	035512 ⁽¹⁾	039952 ⁽²⁾	036256	035206	036058	036031
800	600	250	035514 ⁽¹⁾	039955 ⁽²⁾			036059	036033
	600	300	035523 ⁽¹⁾	039956 ⁽²⁾	036261	035211	036059	036033
	800	300		039959 ⁽²⁾				036034
1000	600	300		039963 ⁽²⁾				036040
	800	300	035527 ⁽¹⁾	039965 ⁽²⁾	036263	035213	036061	036042
1200	800	300	035592 ⁽¹⁾	039969 ⁽²⁾				036046

(1) Incluyen platina

(2) Incluye platina, patas de fijación y cable de tierra

(3) Para Atlantic, Atlantic-E y Atlantic Inox

(4) Para Marina

Atlantic

Gabinetes metálicos de acero IP 66 - IK 10



038600

038624

Emp.	Ref.			
		IP 66 - IK 10 según la norma IEC 60529 Color Gris RAL 7035		
		<ul style="list-style-type: none"> Suministrado con platina galvanizada para montaje de elementos. Revestimiento de 80 µm de espesor de poliéster texturizado. Excelente resistencia a la corrosión y condiciones climáticas exigentes. Puerta reversible. Tapa inferior atornillable para entrada de conductores. Certificación UL. 		
		Dimensiones exteriores en mm Alto x Ancho x Profundidad	Peso kg	
1	035500	300 x 200 x 160 ⁽¹⁾	4.2	
1	035505	300 x 300 x 160 ⁽¹⁾	5.1	
1	035502	400 x 300 x 200 ⁽¹⁾	7.8	
1	035531	400 x 400 x 200 ⁽¹⁾	9.4	
1	035503	500 x 400 x 200 ⁽¹⁾	12.4	
1	035508	600 x 400 x 250 ⁽¹⁾	15.3	
1	035512	700 x 500 x 250 ⁽²⁾	22.5	
1	035514	800 x 600 x 250 ⁽²⁾	27.5	
1	035523	800 x 600 x 300 ⁽²⁾	37.2	
1	035527	1000 x 800 x 300 ⁽²⁾	56.4	
1	035592	1200 x 800 x 300 ⁽²⁾	68.1	

(1) Una cerradura - Un punto de cierre
(2) Dos cerraduras - Dos puntos de cierre

■ Patas de Fijación mural (Juego de 4)

Emp.	Ref.	
1	036401	Para cargas de hasta 300 Kg Instalación horizontal o vertical. Patas metálicas suministradas con cobertura plástica para ocultar tornillo de fijación.
1	036404	Para cargas de hasta 300 Kg Instalación horizontal o vertical. Patas metálicas con tratamiento anticorrosivo.

■ Puertas: dimensiones y superficies útiles

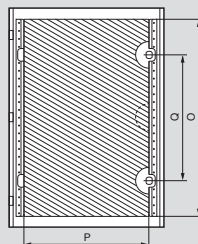

Referencia	Gabinetes		Dimensiones útiles			Posición de cerradura Q (mm)
	Alto (mm)	Ancho (mm)	Alto O (mm)	Ancho P (mm)	Area dm ²	
038600	300	200	251	148	3.4	(1)
038601	300	300	251	248	5.9	(1)
038605	400	300	351	248	6.4	(1)
038606	400	400	351	348	11.4	(1)
038609	500	400	425	300	12.4	(1)
038614	600	400	525	300	19.1	350 (2)
038617	600	500	525	400	21.1	400 (2)
038621	700	500	625	400	24.4	400 (2)
038623	800	600	725	500	35.8	500 (2)
038624	800	600	725	500	35.8	500 (2)
038629	1000	800	925	700	64.4	700 (2)
038630	1200	800	1125	700	78.4	(1)

(1) Una cerradura - Un punto de cierre
(2) Dos cerraduras - Dos puntos de cierre

■ Dimensiones de fijación

Ref.	Gabinetes		Fijación montaje vertical		entre eje E		Fijación montaje horizontal		entre eje F		Dist. total 364 01		Dist. total 364 04	
	Alto (mm)	Ancho (mm)	R (mm)	S (mm)	E (mm)	T (mm)	U (mm)	F (mm)	V (mm)	Y (mm)	V (mm)	Y (mm)		
035500	300	200	375	150	225	250	275	169	430	330	402	302		
035505	300	300	375	250	225	250	375	269	430	430	402	402		
035502	400	300	475	250	325	350	375	269	530	430	502	402		
035531	400	400	475	350	425	350	475	369	530	530	502	502		
035503	500	400	575	350	425	450	475	369	630	530	602	502		
035508	600	400	675	350	425	550	475	369	730	530	702	502		
035512	700	500	775	450	525	650	575	469	830	630	802	602		
035514	800	600	875	550	625	750	675	569	930	730	902	702		
035523	800	600	875	550	625	750	675	569	930	730	902	702		
035527	1000	800	1075	750	825	950	875	769	1130	930	1102	902		
035592	1200	800	1275	750	825	1150	875	769	1330	930	1302	902		

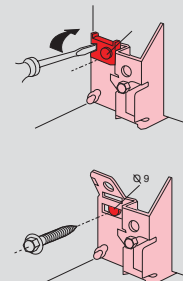
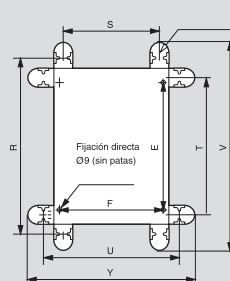

Ref. 036401

Ref. 036404

■ Profundidad utilizable

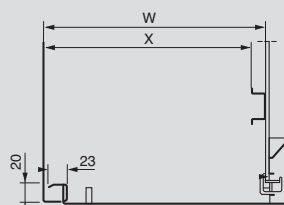

Gabinete profundidad (mm)	Fondo de gabinetes W (mm) X (mm)	
150	130	115
160	140	125
200	180	165
250	230	215
300	280	265



039935



039943

Emp.	Ref.
1	039930
1	039931
1	039935
1	039936
1	039939
1	039941
1	039943
1	039945
1	039946
1	039952
1	039955
1	039956
1	039959
1	039963
1	039965
1	039969

Gabinete metálico RAL 7035

- IP 66-IK 10 de acuerdo a IEC EN 60529.
- Suministrado con: platina galvanizada, cable de tierra y patas de fijación.
- Puerta reversible.
- Suministrado con una chapa de cierre de doble barra hasta el de 500 x 500 x 250 mm y dos chapas de cierre de doble barra desde el modelo de 600 x 400 x 250 mm.
- Placa removible de entrada de cables.
- Puede ser equipado con platina perforada Lina 12.5.
- Color RAL 7035.
- Capa de 80 micras de poliéster texturizado.

Dimensiones (mm)

	Alto	Ancho	Ancho	Peso (kg)
1	300	200	150	4.5
1	300	300	150	4.7
1	400	300	200	6.7
1	400	400	200	10.5
1	500	400	200	11.5
1	500	500	250	12.5
1	600	400	250	13.5
1	600	500	250	16.5
1	600	600	250	17.0
1	700	500	250	21.0
1	800	600	250	30.0
1	800	600	300	31.7
1	800	800	300	33.5
1	1000	600	300	48.0
1	1000	800	300	52.0
1	1200	800	300	62.0

Chapa con llave

Emp.	Ref.
10	039986

Suministro con 2 llaves No 405.



Emp.	Ref.
1	036401

Patas de fijación mural (Juego de 4)

Para cargas de hasta 300 Kg. Instalación horizontal o vertical. Patas metálicas suministradas con cobertura plástica para ocultar tornillo de fijación.

Puertas: dimensiones del área útil

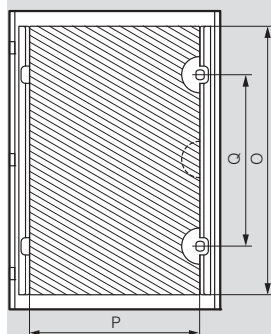

Gabinete	Espacio utilizable de la puerta			Posición de la chapa Q (mm)
	Alto (mm)	Ancho (mm)	Profundidad (mm)	
300 x 200	251	80	2.0	(1)
300 x 300	251	180	4.5	(1)
400 x 300	351	180	6.3	(1)
400 x 400	351	280	9.8	(1)
500 x 400	425	280	11.9	(1)
500 x 500	425	380	16.1	(1)
600 x 400	525	280	14.7	350(2)
600 x 500	525	380	19.9	350(2)
600 x 600	525	480	25.2	350(2)
700 x 500	625	380	23.7	450(2)
800 x 600	725	480	36.0	550(2)
800 x 800	725	680	49.3	550(2)
1000 x 600	925	480	44.4	750(2)
1000 x 800	925	680	62.9	750(2)
1200 x 800	1125	680	76.5	950(2)

- (1) Chapa al centro
(2) Chapa arriba y abajo

Tapa para entrada de cables

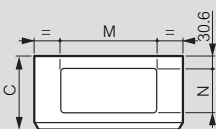

Gabinetes (mm)			Dimensión del orificio para entrada de cables (mm)	
An	P	Profundidad total C	M	N
200	150	155	116.5	62.5
300	150	155	116.5	62.5
300	200	205	116.5	62.5
400	200	205	266.5	112.5
400	250	255	266.5	112.5
500	250	255	266.5	112.5
600	250	255	466.5	147.5
600	300	305	466.5	147.5
800	300	305	466.5	147.5

Profundidad útil

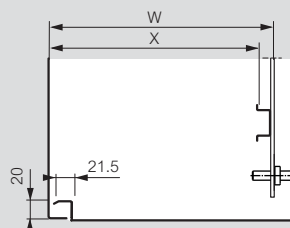

Profundidad del gabinete (mm)	Parte trasera del gabinete	
	W (mm)	X (mm)
150	130	115
200	180	165
250	230	215
300	280	265

Dimensiones para la fijación

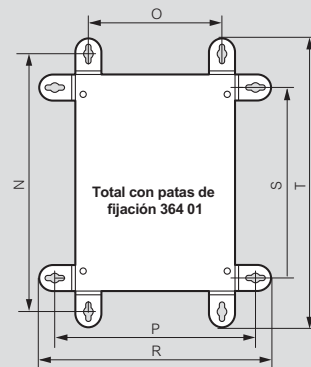
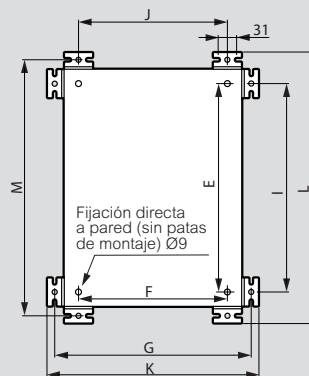

Gabinetes		Patatas verticales		Distancia entre centros		Patatas horizontales		Distancia entre centros		Total		Total con 364 01		Patatas verticales		Patatas horizontales	
Al (mm)	An (mm)	M (mm)	J (mm)	E (mm)	I (mm)	G (mm)	F (mm)	L (mm)	K (mm)	T (mm)	N (mm)	O (mm)	P (mm)	S (mm)	R (mm)	U (mm)	V (mm)
300	200	330	150	250	250	230	150	356	256	430	330	375	150	275	250		
300	300	330	250	250	250	330	250	356	356	430	430	375	250	375	250		
400	300	430	250	350	350	330	250	456	356	530	430	475	250	375	350		
400	400	430	350	350	350	430	350	456	456	530	530	475	350	475	350		
500	400	530	350	450	450	430	350	556	456	630	530	575	350	475	450		
500	500	530	450	450	450	530	450	556	556	630	630	575	450	575	450		
600	400	630	350	550	550	430	350	656	456	730	530	675	350	475	550		
600	500	630	450	550	550	530	450	656	556	730	630	675	450	575	550		
600	600	630	550	550	550	630	550	656	656	730	730	675	550	675	550		
700	500	730	450	650	650	530	450	756	556	830	630	775	450	575	650		
800	600	830	550	750	750	630	650	856	656	930	730	875	550	675	750		
800	800	830	750	750	750	830	750	856	856	930	930	875	750	875	750		
1000	600	1030	550	950	950	630	550	1056	656	1130	730	1075	550	675	950		
1000	800	1030	750	950	950	830	750	1056	856	1130	930	1075	750	875	950		
1200	800	1230	750	1150	1150	830	750	1256	856	1330	930	1275	750	875	1150		

Marina

Gabinetes de poliéster IP 66 - IK 10



036250

036255

036261

Emp.	Ref.	IP 66 de acuerdo a IEC 60529					Peso kg
		<ul style="list-style-type: none"> Gabinete de poliéster con fibra de vidrio autoextinguible a 960°C. Excelente resistencia a la corrosión, rayos UV, nieblas salinas, bencinas, aceites y grasas. Puerta reversible 180° (excepto Ref. 036250). Visera de protección a partir de los 400 mm de altura. 					
		Dimensiones exteriores en mm Alto x Ancho x Profundidad	Gabinetes metálicos correspondientes Alto x Ancho x Profundidad (mm)				
1	036250	300 x 220 x 160 ⁽¹⁾	300	200	160	1,75	
1	036251	400 x 300 x 206 ⁽²⁾	400	300	200	4,00	
1	036252	500 x 400 x 206 ⁽²⁾	500	400	200	5,40	
1	036255	610 x 400 x 257 ⁽²⁾	600	400	250	6,80	
1	036256	720 x 510 x 250 ⁽²⁾	700	500	250	11,20	
1	036261	820 x 610 x 300 ⁽²⁾	800	600	300	17,50	
1	036263	1020 x 810 x 300 ⁽²⁾	1000	800	300	22,80	

(1) Una cerradura - Un punto de cierre
(2) Dos cerraduras - Dos puntos de cierre

Patas de Fijación mural (Juego de 4)

Emp.	Ref.	
1	036409	<ul style="list-style-type: none"> Para cargas de hasta 150 kg. Para gabinetes de 400 a 1200 mm de alto. Patas color RAL 7035. Montaje horizontal o vertical. Suministrado con herrajes para montar.

Kit para regulación de profundidad

Emp.	Ref.	
10	036242	<ul style="list-style-type: none"> Kit para regulación de profundidad de la platina en gabinetes de profundidad >= 200 mm. Set de 4 bases con tornillos.

Pata de candado

Emp.	Ref.	
1	036513	<ul style="list-style-type: none"> Pata de candado para gabinetes Marina.

Dimensiones (mm)

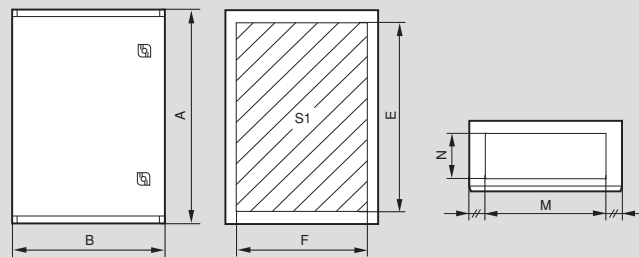

Ref.	Dimensiones útiles (mm)			Profundidad (mm)	Espacio utilizable para entrada de cable (mm)	
	A	B	C	D	M	N
036250	300	220	160	150	195	105
036251	405	305	200	190	250	130
036252	505	405	200	190	350	130
036255	605	405	250	240	350	180
036256	728	518	250	240	400	170
036261	828	618	300	290	500	220
036263	1028	818	300	290	700	220

Equipo de puerta

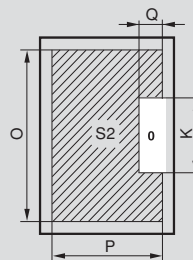

Ref.	Área útil de la puerta (mm)				
	O	P	Q	K	S2
036250	267	184	60	-	3,8
036251	333	245	35	120	6,9
036252	433	345	35	220	13,5
036255	533	345	35	320	16,9
036256	645	441	30	320	23,8
036261	745	541	30	420	34,9
036263	945	743	30	600	61,0

Dimensiones de fijación

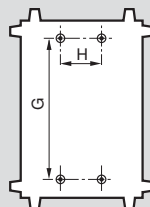

Referencias	Sin patas (mm)	
	G	H
036250	220	150
036251	325	120
036252	425	220
036255	525	220
036256	600	200
036261	700	300
036263	900	500

Profundidad utilizable

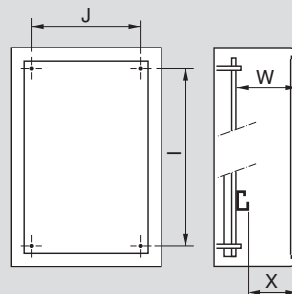

Ref. 036409

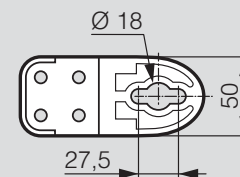

Referencias	Montaje del equipo (mm)		Montaje de la platina (mm)		Riel (mm)	
	I	J	W máx.	W mín.	X máx.	X mín.
036250	265	163	135	-	-	-
036251	325	225	160	75	145	60
036252	425	325	160	75	145	60
036255	525	325	210	75	195	60
036256	625	425	210	75	195	60
036261	725	525	260	75	245	60
036263	925	725	260	75	245	60



Emp.	Ref.
1	035200
1	035201
1	035202
1	035205
1	035206
1	035211
1	035213

IP 66 - IK 10 de acuerdo a IEC 60529

- Grado acero inoxidable 304L.
- AFNOR Z3 CN 18/10.
- Para uso en:
 - Áreas donde sean requeridos altos niveles de higiene como: plantas procesadoras de alimentos, cocinas industriales/comerciales.
 - Ambientes corrosivos: plantas químicas, industrias farmacéuticas, industrias papeleras.
- Gabinetes en acero inoxidable 304L.
- Puertas redondeadas y bisagras protegidas.
- Gabinete reversible.
- Con visera de protección arriba y abajo.
- Certificación UL.

Alto x Ancho x Profundidad	Peso kg	Volumen (dm ²)
300 x 200 x 160 ⁽¹⁾⁽³⁾	4	20
400 x 300 x 200 ⁽¹⁾	5,8	42
500 x 400 x 200 ⁽²⁾	8,3	66
600 x 400 x 250 ⁽²⁾	12	92
700 x 500 x 250 ⁽²⁾	15	131
800 x 600 x 300 ⁽²⁾	22	201
1000 x 800 x 300 ⁽²⁾	38	323

(1) Una cerradura - un punto de cierre.
 (2) Dos cerraduras - dos puntos de cierre.
 (3) Suministrado con platina.

■ Patas de Fijación (Juego de 4)

Emp.	Ref.
1	036406

- Para cargas de hasta 300 kg.
- Instalación horizontal o vertical.
- Patas de acero inoxidable 304 L. suministradas con tornillos de acero inoxidable.

■ Dimensiones (mm)

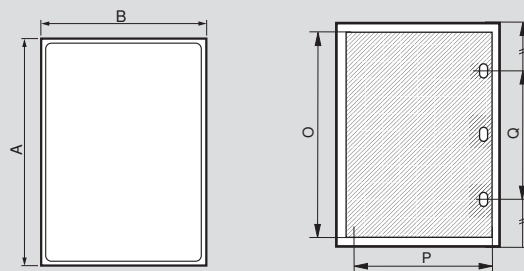

Ref.	Dimensiones útiles			Dimensiones útiles puerta		Posición cerradura Q (mm)
	A (mm)	B (mm)	Profundidad (mm)	O (mm)	P (mm)	
035200	301,6	199,6	161,5	250	150	(1)
035201	401,6	299,6	201,5	350	250	(1)
035202	501,6	399,6	201,5	450	350	250 =
035205	601,6	399,6	251,5	550	350	380 =
035206	702,4	500	251,5	650	450	400 =
035211	802,4	600	301,5	750	550	400 =
035213	1 003,6	800,6	301,5	950	750	600 =

(1) Una cerradura - Un punto de cierre
 (2) Dos cerraduras - Dos puntos de cierre

■ Dimensiones de fijación

Ref.	Patas de Fijación montaje vertical		Patas de Fijación montaje horizontal		Distancia total 364 01		Distancia entre ejes	
	R (mm)	S (mm)	T (mm)	U (mm)	V (mm)	Y (mm)	E (mm)	F (mm)
035200	350	150	250	250	392	292	225	169
035201	450	250	350	350	492	392	325	269
035202	550	350	450	450	592	492	425	369
035205	650	350	550	450	692	492	525	369
035206	750	450	650	550	792	592	625	469
035211	850	550	750	650	892	692	725	569
035213	1050	750	950	850	1092	892	925	769

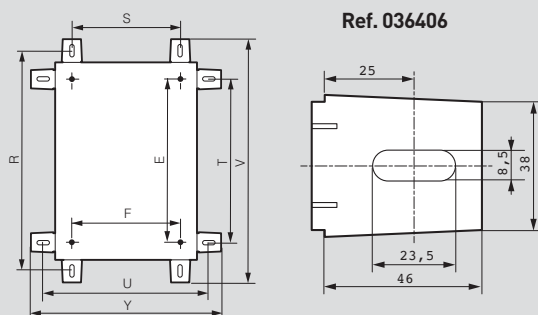

■ Profundidad utilizable

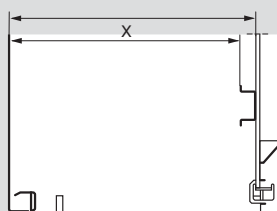

Gabinete profundidad d (mm)	Fondo de gabinetes W (mm) X (mm)	
160	140	125
200	180	165
250	230	215
300	280	265
400	380	365

Accesorios

Para gabinetes



036059

036581

034795



036591

034850



034852



036571



Emp.	Ref.	Platinas de acero		
Platinas lisas				
		Para tableros dimensiones (mm) Alto x Ancho	Platinas peso kg	Espesor en (mm)
1	036049	300 x 220	0,9	2
1	036052	400 x 300	1,3	2
1	036055	500 x 400	2,7	3
1	036056	600 x 400	3,3	3
1	036058	700 x 500	6	3
1	036059	800 x 600	8,4	3
1	036061	1000 x 800	14,4	3

Emp.	Ref.	Conducto de masa	
		Longitud 200 mm entre centros de fijación. Permiten obtener la continuidad de tierra entre la puerta y el cuerpo del gabinete.	
		Sección (mm)	Diámetro del orificio de fijación (mm)
20	034795	6	8,5

Emp.	Ref.	Pincel de retoque	
1	036591	Pincel de retoque para proteger el metal en el área de corte. Pintura anticorrosiva RAL 7035.	

Emp.	Ref.	Platinas perforadas		
		Para tableros dimensiones (mm) Alto x Ancho	Platinas peso kg	Espesor en (mm)
1	036001 ⁽¹⁾	300 x 200	0,4	2
1	036000 ⁽¹⁾	300 x 220	0,47	2
1	036002	300 x 300	0,6	2
1	036004	400 x 300	0,8	2
1	036005	400 x 400	1,1	2
1	036009	500 x 400	1,5	3
1	036014	500 x 500	1,85	3
1	036022	600 x 400	2,2	3
1	036024	600 x 600	3,7	3
1	036031	700 x 500	3,7	3
1	036033	800 x 600	5,2	3
1	036034	800 x 800	7,0	3
1	036040	1000 x 600	6,8	3
1	036042	1000 x 800	9,2	3
1	036046	1200 x 800	11,1	3

(1) Para Atlantic, Atlantic-E y Atlantic Inox
(2) Para Marina

Emp.	Ref.	Ventiladores	
		<ul style="list-style-type: none"> ■ Juego de ventilador con filtro. ■ Ventilador instalado al exterior del gabinete. ■ Rápido montaje mediante flejes. ■ Suministrado completo con un par de rejillas plásticas RAL 7035, filtro electrostático lavable y parrilla de seguridad. 	
1	034850	40/160 m ³ /h 230 V~ 50/60 Hz IP 54- IK 08.	
1	034851	120/160 m ³ /h 230 V~ 50/60 Hz IP 54- IK 08.	
1	034852	240/450 m ³ /h 230 V~ 50/60 Hz IP 54- IK 08.	
1	034859	40/160 m ³ /h 120 V~ 50/60 Hz IP 54- IK 08.	
1	034860	120/160 m ³ /h 120 V~ 50/60 Hz IP 54- IK 08.	
1	034861	240/450 m ³ /h 120 V~ 50/60 Hz IP 54- IK 08.	
1	036571	30/160 m ³ /h 230 V~ 50/60 Hz IP 32- IK 10.	Con rejillas metálicas beige RAL 7032.

Emp.	Ref.	Porta planos adhesivo	
		Dimensiones (mm)	
		Exterior Alto x Ancho	Interior Ancho x Alto x Profundidad
20	036580	340 x 235	310 x 200 x 18
20	036581	260 x 165	230 x 130 x 18

Emp.	Ref.	Rieles perforados	
		Base lisa longitud 2m	
10	037402	Perfil G	
10	037404	Perfil Omega	
10	037407	Perfil Omega	
10	047722	Perfil Omega	
10	047723	Perfil Omega	

Cerraduras para gabinetes Atlantic y Marina

Emp.	Ref.	Cuerpo para chapa	
10	036804	Metálico para chapa estándar.	
10	036805	Manija con chapa (con obturador). Puede aceptar chapa con llave. Ref. 368 22.	



Emp.	Ref.	Chapa estándar metálica	
10	036820	Doble barra.	



Emp.	Ref.	Chapa con llaves	
10	036822	Suministrados con juego de 2 llaves. Llave No. 405.	



Emp.	Ref.	Leva de cierre	
10	036843	Leva de cierre únicamente para Gabinetes Atlantic.	



Emp.	Ref.	Llave metálica para chapa Ref. 036820	
10	036542	Doble barra.	



Nota: No compatibles con gabinetes Atlantic-E y Atlantic Inox.

Asociación de Chapas

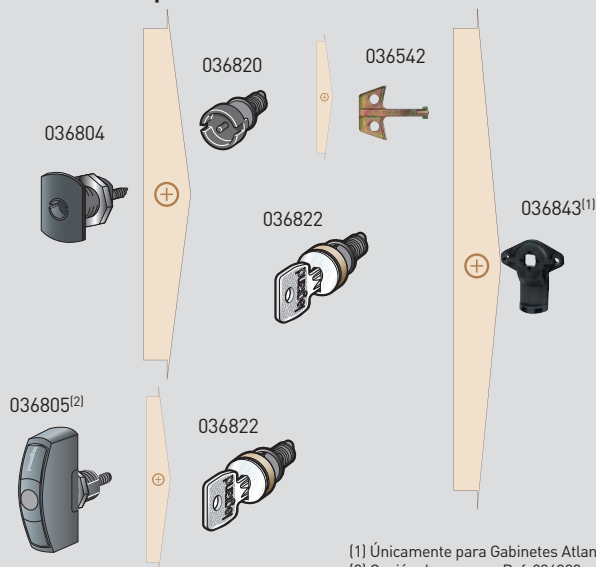

(1) Únicamente para Gabinetes Atlantic
(2) Opción de usar con Ref. 036822

Tabla de Platinas

Dimensiones Gabinetes (mm)	Dimensiones de platina		Superficie útil (dm ²)	Fijación de platina Alto x Ancho	
	G (mm)	H (mm)		G (mm)	H (mm)
300 x 200	256	156	4.2	225	125
300 x 220	275	192	5.3	263	163
300 x 300	256	256	6.2	225	225
400 x 300	356	256	8.2	325	225
400 x 400	356	356	11.7	325	325
500 x 400	456	356	15.2	425	325
500 x 500	456	456	19.2	425	425
600 x 400	556	356	18.7	525	325
600 x 600	556	556	29.7	525	525
700 x 500	656	756	28.7	625	425
800 x 600	756	556	40.7	725	525
800 x 800	756	756	55.7	725	725
1000 x 600	956	556	51.7	925	525
1000 x 800	956	756	70.7	925	725
1200 x 800	1156	756	85.7	1125	725

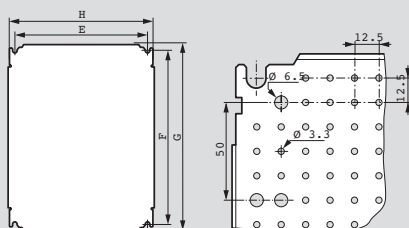

Dimensiones (mm)

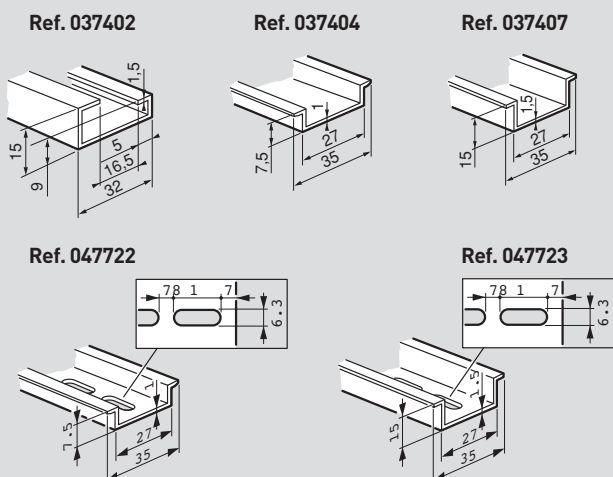

Características técnicas

Ref.	034850	034851	034852	034859	034860	034861	036571
Tensión Asignada (V/ fase)	230/1	230/1	230/1	120/1	120/1	120/1	230/1
Frecuencia (Hz)	50/60	50/60	50/60	50/60	50/60	50/60	50/60
Potencia Absorbida (W)	20	20	29	20	20	29	22
Consumo corriente (mA)	125	125	426	125	125	426	140
Flujo de aire máximo (m ³ /h)	160	160	450	160	160	450	160
Flujo de aire máximo con rejilla (m ³ /h) y filtros (m ³ /h)	40	120	240	40	120	240	30
Presión Estática (mm de agua)	66	51	111	66	51	111	100
Nivel de ruido (dBA)	43	43	50	43	43	50	49
Temperatura de utilización (°C)	-10oC/+50oC						
Masa (Kg)	0.8	1.4	1.7	0.8	1.4	1.7	0.72
IP/IK	54/08	54/08	54/08	54/08	54/08	54/08	32/10

Para Marina y Atlantic

Dimensiones (mm)

Ventiladores con filtro Ref. 034850/51/52/59/60/61

- Ventilación tipo helicoidal.
- Carcasa de ventilador en policarbonato Gris RAL 7021.
- Rejilla en policarbonato Gris RAL 7035.
- Filtro de material sintético.
- Conexión eléctrica por terminal Nybloc de 2,5 mm².

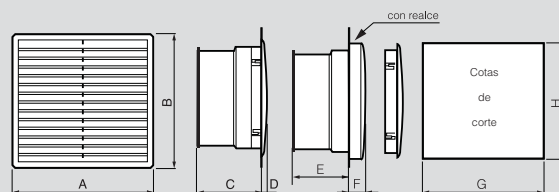

Ref.	A	B	C	D	E	F	G	H
034850/59	150	150	70	7	43	34	125	125
034851/60	250	250	105	8	78	35	223	223
034852/61	250	250	123	8	96	35	223	223

Ref. 036571

- Ventilación tipo helicoidal.
- Carcasa del ventilador de ZAMAK revestido de pintura negra.
- Hélice plástica.
- Montaje sobre rodamientos.
- Rejillas de acero revestidas con pintura de poliéster beige RAL 7032.
- Rejilla anti-insectos en polipropileno negro.
- Conexión eléctrica por terminal plana de 3,0 mm de ancho.

Características Técnicas

Ventiladores

Gráfico 1

Curva de Ventilación natural hasta 3 m² (sin ventiladores).



Gráfico 2

Ventilador Ref. 034850/59

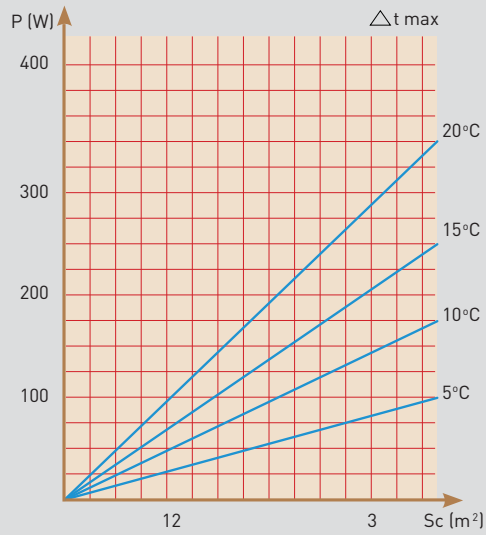

Gráfico 3

Ventilador Ref. 034852/61

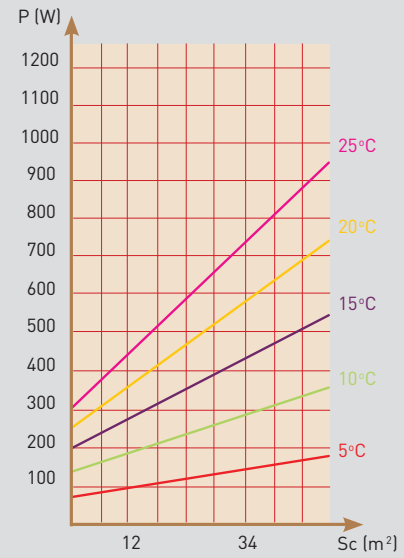

Gráfico 4

Ventilador Ref. 036571

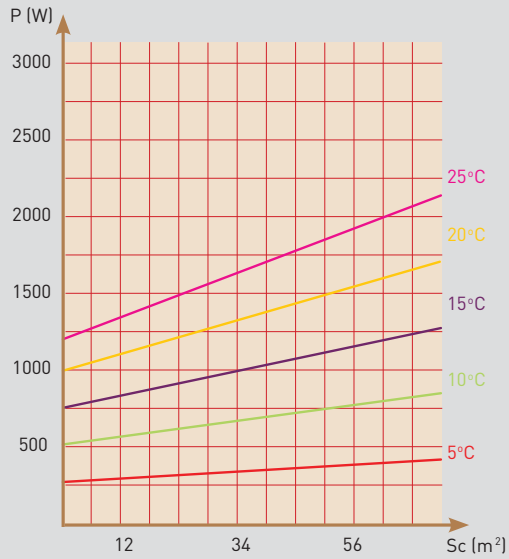
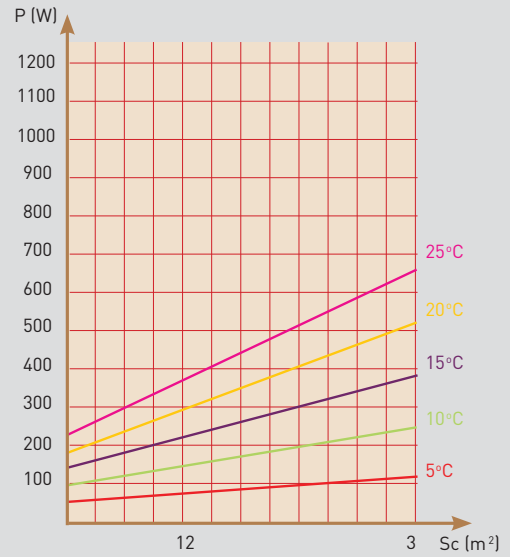

Ejemplo de cálculo:

1. Se calcula la sumatoria de todas las potencias disipadas de cada uno de los equipos dentro del gabinete. Supongamos en este caso que es 500 W, el gabinete utilizado es:

1000 x 800 x 300 (ref. 038629)

Sc= 1,05

Temperatura ambiente= 35°C.

Temperatura deseada= 25°C.

$\Delta t= 10^{\circ}\text{C}$

Para determinar si requiere ventilación artificial o no con los valores Sc y Δt nos referimos a la gráfica 1 que determina la ventilación natural del gabinete:

P= 50 W

Como P (ventilación natural) es inferior a la potencias disipada (500 W) del equipamiento, es necesario colocar ventilación forzada (ventilador).

Con los mismos valores de Sc y Δt .

Buscar dentro de las gráficas de los cuatro tipos de ventiladores (Gráficos 2,3,4 y 5), el que tenga la capacidad de disipar una potencia mayor a los 500 W, en este ejemplo sería la Ref. 034825.

Principio de funcionamiento

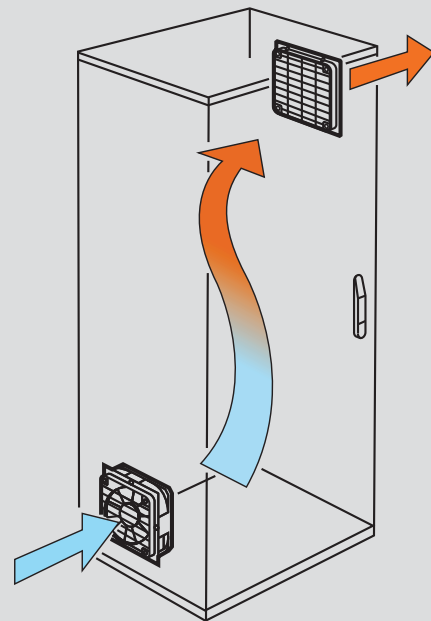

Factores Sc de gabinetes Atlantic y Marina (superficie corregida)

Gabinetes Marina

Dimensiones (mm) Alto x Ancho x Profundidad	Superficie corregida (m ²)
300 x 220 x 160	0,14
405 x 305 x 200	0,31
505 x 405 x 200	0,36
605 x 405 x 250	0,41
728 x 518 x 250	0,52
828 x 618 x 300	0,72
1028 x 818 x 300	0,96

Gabinetes Atlantic

Dimensiones (mm) Alto x Ancho x Profundidad	Superficie corregida (m ²)
300 x 200 x 160	0,15
300 x 300 x 150	0,20
400 x 300 x 200	0,25
400 x 400 x 200	0,30
500 x 400 x 200	0,35
600 x 500 x 250	0,46
700 x 600 x 250	0,56
800 x 600 x 250	0,71
800 x 600 x 300	0,78
1000 x 800 x 300	1,05



Cajas Plexo



P. 30
Tabla de
selección

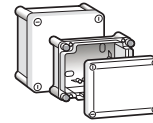

P. 28
Cajas Plexo™

Cajas Industriales

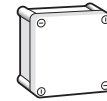

P. 29
Cajas
industriales

Cajas

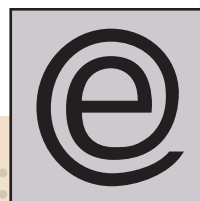

Visítenos en Internet:
www.legrand.com.mx

Cajas Plexo

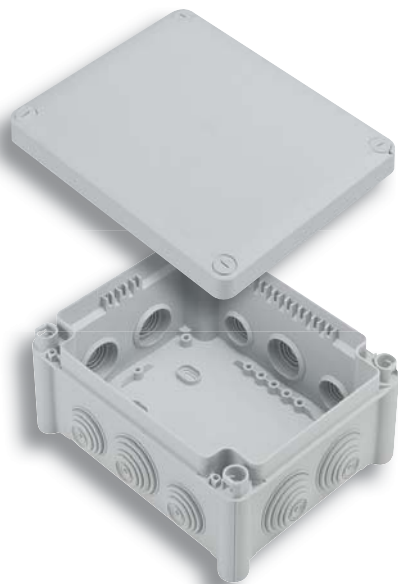

Con boquillas que permiten la entrada directa de tuberías y conductores conservando el IP.



La tapa se sujeta a la caja mediante un collarín; cierra a presión o con tornillos.

- Ideales para usarse como registros de conexiones.
- Posibilidad de marcaje en la tapa para identificar circuitos.
- Excelente presentación y acabado para una instalación fácil y confiable en interiores y exteriores.
- Disposición de soportes para fijar riel DIN.



Cajas Industriales

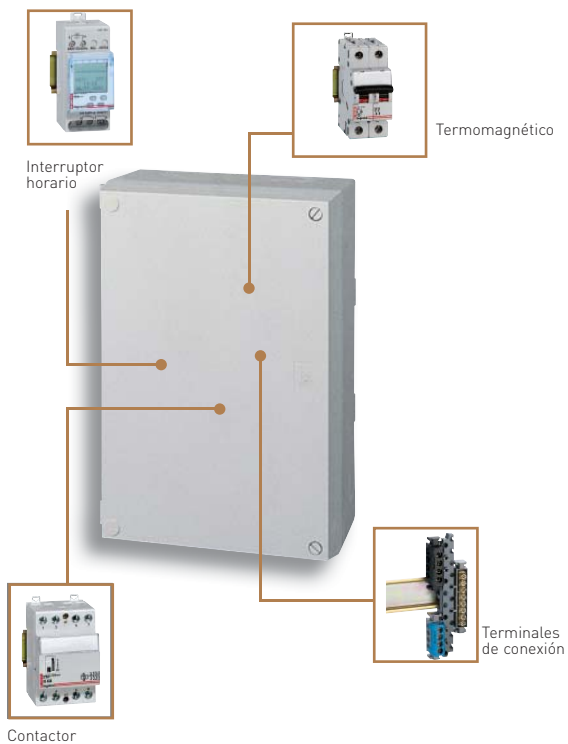

- Ideales para alojar equipos eléctricos y electrónicos.
- Paredes lisas para perforar en cualquier punto.
- Excelente presentación y acabado para una instalación fácil y confiable en interiores y exteriores.
- Cierre de tapa por tornillos de 1/4 de vuelta.
- Tapa con bisagras en algunos modelos.



Cajas

Tabla de selección

DIMENSIONES INTERNAS (mm) 	CAJAS PLEXO IP 55 - IK 07		CAJAS INDUSTRIALES IP 55 - IK 07 IP 55 - IK 08		
					
Ø(mm) x P (mm)	Cajas con tapa de cierre a presión	Cajas con tapa de cierre tornillo 1/4 de vuelta	Cajas con tapa de cierre tornillo 1/4 de vuelta		Cantidad de boquillas por caja (mm)
Ø60 x 40 (redonda)	092001				4 boquillas de Ø4 a 20
Ø70 x 45 (redonda)	092002				4 boquillas de Ø4 a 20
H (mm) L (mm) P (mm)					
65 x 65 x 40	092005				7 boquillas de Ø4 a 20
80 x 80 x 45	092012				7 boquillas de Ø4 a 20
105 x 105 x 55		092022 092020			7 boquillas de Ø4 a 25 Sin Perforación
155 x 110 x 74		092042	035940		10 boquillas de Ø4 a 25 Sin Perforación
180 x 140 x 86		092052	035950		10 boquillas de Ø4 a 32 Sin Perforación
220 x 170 x 86		092062	035960		14 boquillas de Ø4 a 32 Sin Perforación
220 x 170 x 140			092122		Sin Perforación
265 x 174 x 154				035043 ⁽¹⁾	Sin Perforación
270 x 170 x 86			035970		Sin Perforación
310 x 240 x 124			035980		Sin Perforación
310 x 240 x 160				035054 ⁽¹⁾ 092284	Sin Perforación
359 x 265 x 154				035058 ⁽¹⁾	Sin Perforación
360 x 270 x 124			035990		Sin Perforación

(1) Tapa con bisagra

Cajas Plexo™

Tapa con cierre a presión



092012



092005



092002



092001

- Color Gris RAL 7035.
- Caja en PVC, tapa en polipropileno.
- Temperatura de trabajo -25°C hasta +40°C.
- Material autoextinguible 650°C (según la norma IEC 60695-2-1).
- Entradas por boquillas flexibles para mantener hermeticidad IP 55 con indicación de diámetros para tubería y cable.
- Fijación por tornillo (Ø5 mm máximo).
- Cierre manual con tapa a presión y apertura con ayuda de un simple destornillador.
- Incluye tapones que se fijan a presión para cubrir los tornillos de fijación.

Emp.	Ref.	Cajas redondas IP 55 - IK 07
		4 entradas con boquillas de 4 a 20 mm de diámetro
5	092001	Ø60 mm profundidad: 40 mm
5	092002	Ø70 mm profundidad: 45 mm
		Cajas cuadradas IP 55 - IK 07
		7 entradas con boquillas de 4 a 20 mm de diámetro
5	092005	65 x 65 x 40 mm ⁽¹⁾
5	092012	80 x 80 x 45 mm ⁽¹⁾

Cajas Plexo™

Tapa con cierre por tornillo 1/4 de vuelta



092022



092052

- Color Gris RAL 7035.
- Caja en PVC, tapa en PVC.
- Temperatura de trabajo -25°C hasta +40°C.
- Entradas por boquillas cónicas para mantener hermeticidad IP55 con indicación de diámetros para tubería y cable.
- Cierre por tornillos imperdibles de 1/4 de vuelta, con indicación "0: abierto I: cerrado" en la tapa.
- Fijación: 2 ó 4 puntos interiores para tornillos de Ø5 mm máximo o en las 4 esquinas fuera del área de cableado, para tornillos de Ø4 mm permitiendo ajuste vertical.
- La tapa puede fijarse durante la instalación para prevenir su pérdida.

Emp.	Ref.	Cajas cuadradas IP 55 - IK 07
		105 x 105 x 55 mm⁽¹⁾
		Autoextinguible a 650°C según la norma IEC 60695-2-1.
		Sin perforación.
5	092020	Con 7 boquillas de 4 a 25 mm de diámetro.
5	092022	
		Cajas rectangulares IP 55 - IK 07
		Autoextinguible a 750°C según la norma IEC 60695-2-1.
1	092042	155 x 110 x 74 mm⁽¹⁾
		Con 10 boquillas de 4 a 25 mm de diámetro.
1	092052	180 x 140 x 86 mm⁽¹⁾
		Con 10 boquillas de 4 a 32 mm de diámetro.
1	092062	220 x 170 x 86 mm⁽¹⁾
		Con 14 boquillas de 4 a 32 mm de diámetro.

(1) Dimensiones internas Alto x Ancho x Profundidad.



Nylbloc™

ver página 61

Características Técnicas

■ Dimensiones (mm)

Caja redonda Ø60
Ref. 092001

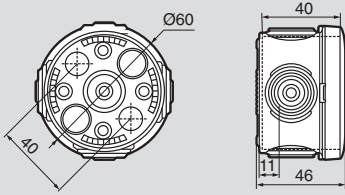

Caja redonda Ø70
Ref. 092002

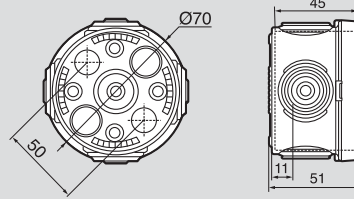

Caja cuadrada 65 x 65 mm
Ref. 092005

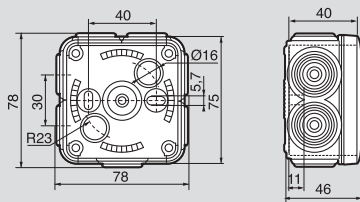

Caja cuadrada 80 x 80
Ref. 092012

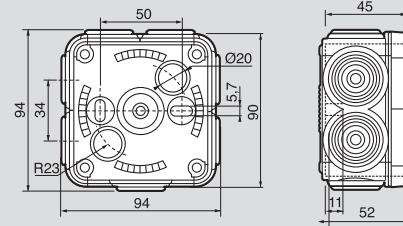

Cajas cuadradas 105 x 105
Ref. 092020/22

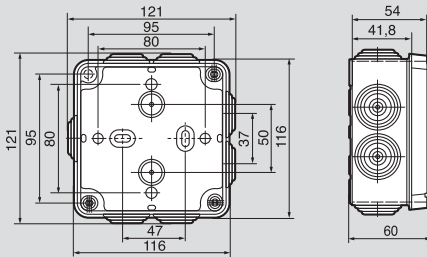

Ref. 092042/52/62

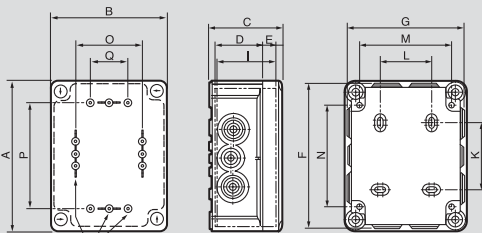

Puntos de fijación de accesorios

Ref.	Dimensiones	A	B	F	G	C	D	E	I	Fijación de caja				Fijación de accesorios (Ø tornillo 4 mm)		
										K	L	M	N	O	P	Q
092042	155 x 110 x 74	175	130	173	128	81	56	18	67	79	50	100	128	86	131	64
092052	180 x 140 x 86	200	160	205	165	94	69	18	80	104	50	130	153	116	156	94
092062	220 x 170 x 86	240	190	245	195	94	69	18	80	144	80	160	193	146	196	124

Cajas industriales

IP 55 - IK 08 / IK 07



035043



035054

Emp.	Ref.
2	035043
1	035054
1	035058

Cajas Industriales Plásticas IP 55-IK 08 Color Gris RAL 7035

- Autoextinguible: 750°C (IEC 60695-2-1).
- Temperatura de uso: -20 oC A + 50 oC.
- Tapa con bisagras.
- Material polipropileno.
- Sello de poliuretano.

Dimensiones
exteriores en mm
Alto x Ancho x Profundidad

265 x 174 x 154
310 x 240 x 160
359 x 265 x 154



035058

2	092122
1	092284

Cajas Industriales Plásticas IP 55-IK 08 Color Gris RAL 7035

- Autoextinguible: 750°C (IEC 60695-2-1).
- Temperatura de uso: -20 oC A + 50 o C.
- Con cierre por tornillo 1/4 de vuelta.

Dimensiones
exteriores en mm
Alto x Ancho x Profundidad

220 x 170 x 140 ⁽¹⁾
310 x 240 x 160

(1) IK 07

■ Dimensiones (mm)

Cajas
Ref. 035043/58

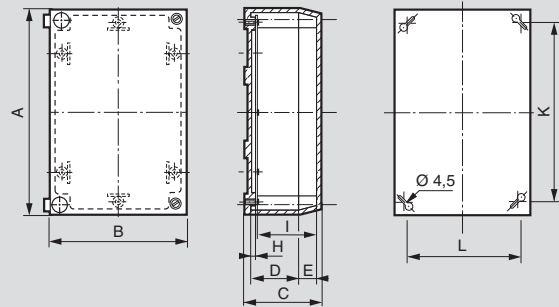

Ref. cajas	Área útil								Fijación		Sup. (dm ²)	Peso (kg)
	A (mm)	B (mm)	C (mm)	D (mm)	E (mm)	H (mm)	I (mm)	K (mm)	L (mm)			
035043	273	182	165	62	92	3,8	148,5	246	155	3,5	1,08	
035058	367	273	165	62	92	3,8	148,5	340	246	9,0	1,80	

Cajas
Ref. 035054 y 092284

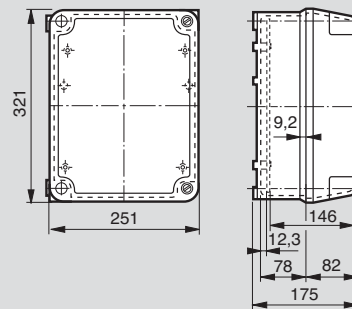

Ref. 092122

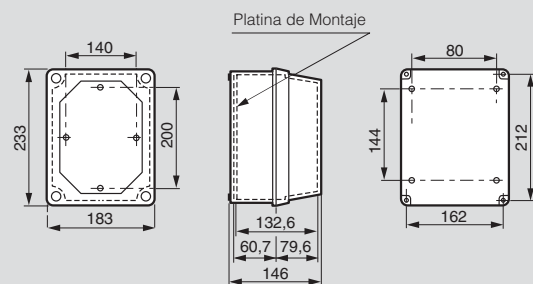



035960

Emp.	Ref.
1	035940
1	035950
1	035960
1	035970
1	035980
1	035990

**Cajas Industriales Plásticas IP 55-IK 07
Color Gris RAL 7035**

- Autoextinguible: 750°C (IEC 60695-2-1).
- Temperatura de uso: -25 oC a + 40 o C.
- Tapas con cierre por tornillo 1/4 de vuelta.

Dimensiones exteriores en mm
Alto x Ancho x Profundidad

155 x 110 x 74
180 x 140 x 86
220 x 170 x 86
270 x 170 x 86
310 x 240 x 124
360 x 270 x 124

■ Dimensiones (mm)

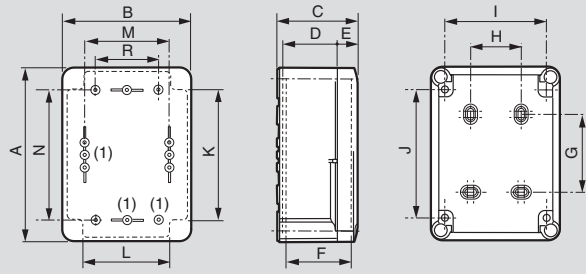

(1) Postes de fijación para riel DIN

Ref. caja	Área útil						Puntos de Fijación				Fijación Accesorios					
	A	B	C	D	E	F	G	H	I	J	K	L	M	N	R	
035940	175	130	81	56	18	67	79	50	100	128	112	88	86	131	64	
035950	200	160	94	69	18	80	104	50	130	153	137	112	116	156	94	
035960	240	190	94	69	18	80	144	80	160	193	175	142	146	196	124	
035970	290	190	94	69	18	80	194	80	160	243	226	142	146	246	122	
035980	332	262	132	97	27	116	220	160	222	276	248	198	200	260	150	
035990	382	292	132	97	21	116	270	190	252	326	298	228	230	310	150	

Cajas Plexo

ver página 31



Control y alimentación

Fuentes de alimentación

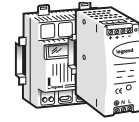

P. 36
Fuentes de alimentación

Transformadores

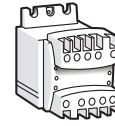

P. 39
Transformadores

Interruptor rotativo

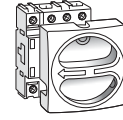

P. 42
Para empotrar

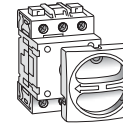

P. 42
Con seguro para puerta

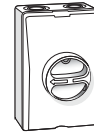

P. 42
En caja IP 65



P. 46
Tabla de selección

Osmoz Unidades de mando y señalización

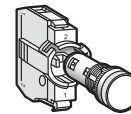

P. 46
Elementos para armar



P. 48
Elementos armados



P. 46
Cajas plásticas para equipar

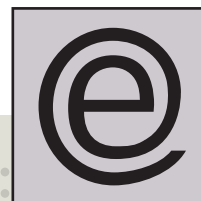

Visítenos en Internet:
www.legrand.com.mx

Fuentes de alimentación

nuevas y mayores prestaciones en un tamaño reducido

Nuevo sistema “Power Boost”

que permite soportar hasta el 150% de su capacidad durante 3s.



CUMPLIMIENTO DE LOS ESTÁNDARES
UL508, IEC 60950-1
y IEC 61204-3 ES
CERTIFICACIONES
UL y NOM-ANCE.



NUEVA GENERACIÓN DE FUENTES DE ALIMENTACIÓN CONMUTADAS:

- Diseño optimizado que permite ofrecer mayor potencia en dimensiones reducidas.
- Ajuste de la tensión de salida por la parte frontal.
- Contactos de señalización que permiten tener un monitoreo visual local o centralizado.

Fuentes de alimentación Conmutadas monofásicas

Fuentes de Alimentación Monofásicas 75-480W

- Capacidad para soportar sobrecargas temporales (hasta el 150% de su capacidad durante 3s).
- Baja contaminación armónica gracias a su filtro PFC integrado (a partir de 120 W).
- Tensión de salida regulable.
- Carcasa de Aluminio.



Emb.	Ref.	Tensión de alimentación: 100 a 240V~
------	------	---

Emb.	Ref.	12 V=			
		Potencia (W)	Intensidad (A)	Rango de regulación	Ancho (mm)
1	146614	120	10	12 á 14	40
		24 V=			
1	146622	75	3,2	24 á 28	32
1	146623	120	5	24 á 28	40
1	146624	240	10	24 á 28	63
1	146625	480	20	24 á 28	86



Fuentes de alimentación conmutadas monofásicas

Características

- Tensión de entrada alterna (47 a 63 Hz) o continua
- Tensión de salida 12V=, 24V=
- Cumplimiento con estándares:
 - IEC EN 60950-1
 - UL 508 (CAN/CSA C22.2 N°14-M91)
 - EN 55022 classe B
 - EN 61000-4-2, 3, 4, 5, 6, 8, 11 et EN 61000-3-2, -3
 - EN 61204-3
 - NOM ANCE
- Variación de tensión de salida: ±1%

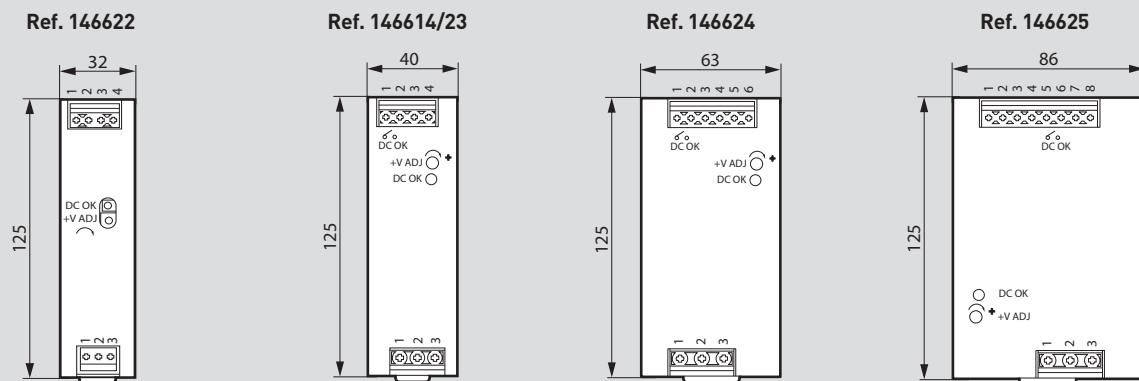

Ref.	Salida					Entrada			
	Voltaje (Vn)	Intensidad (A)	Potencia (W)	Potencia Máxima de impulso (3S)	Calibre máximo admisible	Voltaje Min-Max		Intensidad absorbida (A)	Calibre máximo admisible
						(V-)	(V=)		
146614	12	10	120	180	4mm ² / 10AWG	88 - 246	124 - 370	1,4 / 0,7 ^[2]	4mm ² / 10AWG
146622	24	3,2	75	112,5	2.5mm ² / 14AWG	88 - 246	124 - 370	1,4 / 0.85 ^[2]	2.5mm ² / 14AWG
146623	24	5	120	180	4mm ² / 10AWG	88 - 246	124 - 370	1,4 / 0,7 ^[2]	4mm ² / 10AWG
146624	24	10	240	360	4mm ² / 10AWG	88 - 246	124 - 370	2,6 / 1,3 ^[2]	4mm ² / 10AWG
146625	24	20	480	720	4mm ² / 10AWG	88 - 246	124 - 370	5 / 2,5 ^[2]	4mm ² / 10AWG

Transformadores de control

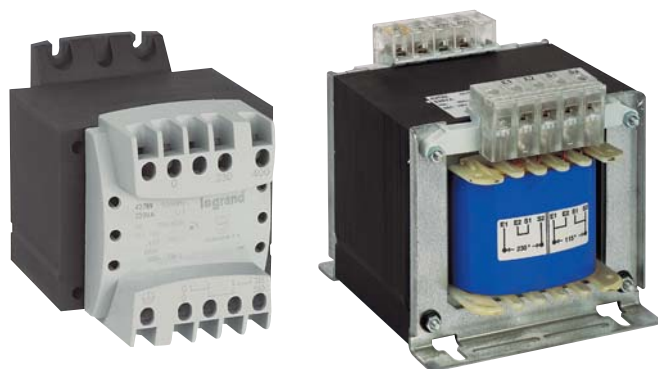

CARACTERÍSTICAS

Confiabilidad

- Probado bajo las condiciones más severas de trabajo.
- Certificaciones Internacionales y Nacionales.
- Terminales identificadas con grabado láser lo que facilita la identificación de las terminales a pesar del paso del tiempo.

Vanguardia

- Diseño vanguardista diferente a las convencionales.

Flexibilidad

- Doble devanado que significa tener dos entradas y dos salidas en un mismo transformador, convirtiéndolo en el transformador más flexible del mercado.
- Posibilidad de montarlo directamente a la platina o a riel DIN mediante el adaptador confirmando su flexibilidad.
- Tornillos de cabeza mixta.

Calidad

- Núcleo laminado fabricado con material de primera lo que lo hace un transformador muy silencioso, que no genera vibración.
- Aislamiento reforzado entre primario y secundario por lo que no produce interferencia electromagnética.
- Carcaza de alta resistencia IK 04.

Seguridad

- Totalmente aislado para evitar contacto con partes energizadas. Grado de protección IP 2X.
- Tornillos estañados imperdibles.

■ Tensión de entrada 220 V~

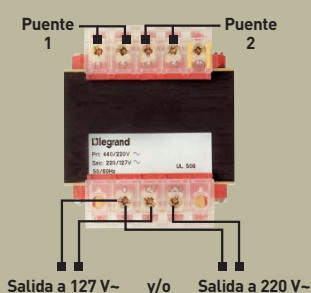

Bi - Tensión de entrada y salida

■ Tensión de entrada 440 V~

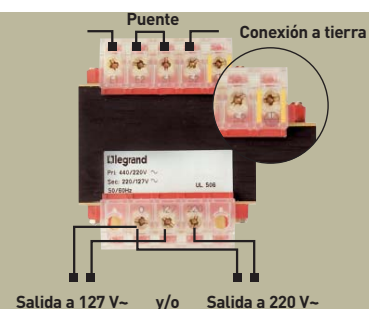



642001/003/004/005



642007/008



642009/010/012

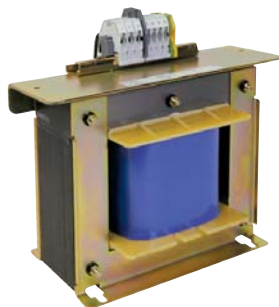

642013/014

Emp.	Ref.	Transformadores monofásicos de control
		Fabricados según la norma UL 506. - Primario: 220 / 440 V~ - Secundario: 127 / 220 V~
1	642001	50 VA ⁽¹⁾
1	642003	75 VA ⁽¹⁾
1	642004	100 VA ⁽¹⁾
1	642005	180 VA ⁽¹⁾
1	642007	250 VA ⁽¹⁾
1	642008	300 VA ⁽¹⁾
1	642009	400 VA
1	642010	500 VA
1	642012	750 VA
1	642013	1000 VA
1	642014	1500 VA

(1) Nuevo chasis.

5	042899	Base o placa para montar los transformadores a riel Din TS 35. Para su uso solo en modelos de 50, 75, 100 y 180 VA
---	--------	--



CERTIFICACIONES



Características eléctricas.

Ref.	Potencia VA	Pérdida al vacío* [W]	Caída de tensión % a plena carga		Rendimiento Potencia	
			cosφ=1	cosφ=0,45	cosφ=1	cosφ=0,45
642001	50	5,3	12,3	5,6	0,81	0,96
642003	75	7,8	10,5	4,8	0,82	0,067
642004	100	9,5	8,1	3,7	0,86	0,73
642005	180	14,7	7,9	3,6	0,86	0,73
642007	250	14,7	5,2	2,8	0,91	0,82
642008	300	15,3	5	3	0,92	0,84
642009	400	24,6	4,5	2,3	0,91	0,82
642010	500	26,0	3,5	2,1	0,93	0,86
642012	750	37,7	2,8	1,7	0,94	0,88
642013	1000	70,0	1,3	0,9	0,94	0,88
642014	1500	88,0	2,3	1,6	0,95	0,90

* Pérdida al vacío: potencia que consume el transformador sin carga.

Dimensiones (mm)

Ref. 642001/003/004/005
Fig. 1

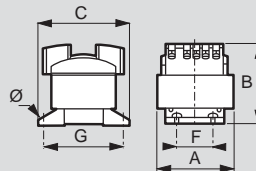

Ref. 642007/008
Fig. 2

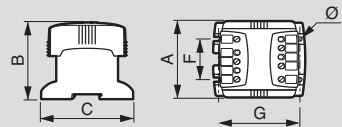

Ref. 642009/010/012
Fig. 3

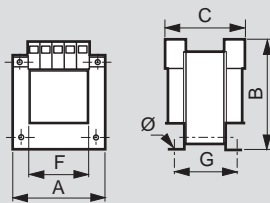

Ref. 642013/014
Fig. 4

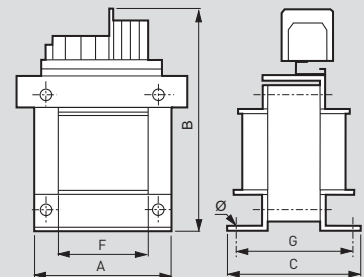

Ref.	Dimensiones (mm)			Fijación (mm)			Peso (kg)	Capacidad de conexión del borne primario y secundario Calibre AWG		Fig.
	A	B	C	F	G	Ø		flexible	rígido	
642001	84	77	98	40	86	4,5	1,3	16 al 10	16 al 10	1
642003	84	104	98	40	86	4,5	2,4	16 al 10	16 al 10	1
642004	84	104	98	40	86	4,5	2,4	16 al 10	16 al 10	1
642005	96	115	110	40	98	4,5	3,4	16 al 10	16 al 10	1
642007	108	110	100	84	85	6,5	5,4	16 al 10	16 al 10	2
642008	126	126	93,5	90	79,5	6,5	5,6	16 al 10	16 al 10	2
642009	126	126	123	90	105	6,5	7,8	16 al 10	16 al 10	3
642010	126	126	123	90	105	6,5	7,8	16 al 10	16 al 10	3
642012	150	144	162	122	140	7	14,3	16 al 10	16 al 10	3
642013	220	231	160	150	136	9	24	20 al 8	20 al 6	4
642014	300	290	172	200	127	9	35,8	20 al 8	20 al 6	4

Interruptor seccionador rotativo



CARACTERÍSTICAS GENERALES:

- Disponible en versiones desde 16 hasta 100 A (Tripolares).
- Apertura positiva de los contactos. El interruptor asegura el corte y seccionamiento de los contactos en dos puntos aun en las condiciones más severas.
- Perilla rotativa roja sobre fondo amarillo para indicar interruptor principal.
- Posibilidad de ponerle candado.
- Visualización inmediata de la posición:
Horizontal: abierto "0".
Vertical: cerrado "I".
- Diseño compacto.
- Versiones para empotrar, con seguro para puerta y en caja.

aplicaciones

Interruptor

- Controles de ventilación.
- Motores.
- Máquinas fijas o móviles.
- Climatizadores.
- Como interruptor principal en tableros, entre otras.



Versión empotrable que permite el seccionamiento de circuitos dentro del gabinete.



Versión con seguro de puerta que le impide tener acceso al gabinete estando energizado.

Interruptores seccionadores rotativos

Tripolares de 20 a 100 A



022107



022144

- Interruptor que asegura el corte y seccionamiento de las fases IP 2x.
- Apertura positiva de los contactos.
- Doble corte por fase.
- Maneta rotativa roja sobre fondo amarillo.
- Posibilidad de asegurar su posición con candado.
- Visualización inmediata de la posición:
 - horizontal : abierto "0".
 - vertical : cerrado "I".
- Según la norma IEC EN 60947-3.
- Según la norma UL-cUL (Estados Unidos-Canadá) salvo cajas IP 65 - IK 07.

Emp.	Ref.
1	022108
1	022102
1	022103
1	022104
1	022105
1	022106
1	022107

Para empotrar

Montaje de accionamiento y de los elementos de contacto sobre panel. Fijación por tornillos.

Tripolar

20A
25A
32A
50A
63A
80A
100A

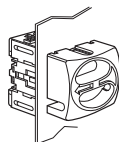

Con seguro para puerta

Montaje de los elementos de contacto sobre riel DIN $\bar{\square}$ y accionamiento en la puerta del gabi. Eje corto de 20 a 63A Eje largo de 80 a 100A

Tripolar

20A
25A
32A
50A
63A
80A
100A

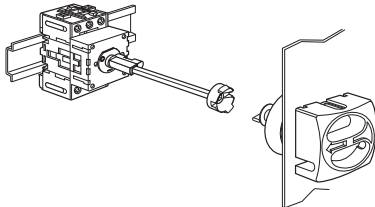

Interruptores seccionadores rotativos

Tripolares de 16 a 80 A



022172



022700

- Interruptor seccionador de seguridad para ubicar en el lugar más próximo a la máquina o equipo.
- Interruptor con portacandado que permite el corte, el seccionamiento y el bloqueo con candado en posición O de un equipo ubicado a distancia.

Emp.	Ref.
1	022171
1	022172
1	022173
1	022174
1	022175
1	022176
1	022177

En caja IP 65 IK 07

Para montaje de sobreponer.

Tripolar

16A
20A
25A
40A
50A
63A
80A

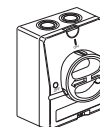

1	022700
---	--------

Contacto auxiliar

Se asocian a los elementos de contacto para señalización y control.

NA + NC

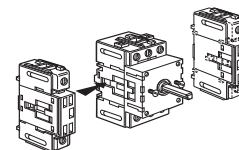

CERTIFICACIONES



Interruptores seccionadores rotativos

Tripolares de 20 a 100 A

■ Características eléctricas y mecánicas

- Según la norma IEC EN 060947-3.
- Según la norma UL-cUL (Estados Unidos-Canadá). Caja clase II (si se utiliza correctamente las boquillas aislantes entregadas con la caja).
- Temperatura de almacenamiento y funcionamiento: -30°C a +70°C.
- Autoextinguibilidad de las cajas: 650°C / 960°C (según la norma IEC 060695-2-1).
- Grado de protección: IP 2x (en la parte anterior del panel).
IP 40 para los componentes.
IP 65 para interruptor en caja.
- Resistencia climática: atmósfera tropical según IEC 68/2-3 calor húmedo constante
IEC 68/2-30 calor húmedo cíclico
- En todos los casos permite hasta tres candados de Ø4 mm a Ø8 mm.
- Candado de los aparatos no suministrados

		20 A	25 A	32 A	50 A	63 A	80 A	100 A	
Tensión asignada de aislamiento (Ui)	V	690	690	690	690	690	690	690	
Corrientes térm. convencionales al aire libre (Ith) Corrientes asignadas ininterrumpidas (Iu)	A	20	25	32	50	63	80	100	
Corriente térm. convencional bajo el envoltorio (Ithe)	A	16	20	25	40	50	63	80	
Tensión asignada de resistencia a los choques (Uimp kV)		4	6	6	6	6	6	6	
Corrientes asignadas de empleo (le IEC 60947-3) AC - 21 A / 22 A	A	20	25	32	50	63	80	100	
Potencia asignada de empleo (IEC 60947-3) y corrientes al aire libre AC - 23 A									
3 x 230 V	kW	4	5,5	5,5	15	15	18,5	22	
	A	14,5	20	20	50	50	63	72	
3 x 400 V	kW	7,5	7,5	11	18,5	22	30	37	
	A	15	15	21	35	42	57	69	
3 x 500 V	kW	7,5	7,5	11	22	30	37	45	
	A	12	12	17	33	45	55	65	
3 x 690 V	kW	7,5	7,5	11	18,5	22	22	30	
	A	9	9	12	20	24	24	33	
AC - 3	3 x 230 V	kW	3	4	4	7,5	11	15	18,5
		A	11,5	14,5	14,5	26	38	51	63
3 x 400 V	kW	4	5,5	7,5	15	18,5	22	30	
	A	8	11	15	28	35	42	57	
3 x 500 V	kW	5,5	5,5	7,5	15	22	30	37	
	A	9	9	12	23	33	45	55	
3 x 690 V	kW	5,5	5,5	7,5	15	18,5	18,5	22	
	A	6	6,5	9	16,5	20	20	24	
Características de corte-cierre									
Poder asignado de cierre	Aeff/400 V	710	710	710	1270	1270	1970	1970	
Poder asignado de corte	Aeff/400 V	330	330	330	800	800	800	800	
Características de corto circuito									
Corriente asignada de corta duración admisible Icw	Aeff/400V/1s	300	350	430	500	760	1100	1500	
Poder asignado de cierre en corto circuito Icm	kA cresta/400 V 1	1	1	1,8	1,8	2,8	2,8		
Corriente de corto circuito	kA eff/400 V	6	10	10	10	10	10	10	
Con fusible gI/gG	A	16	25	32	50	63	80	100	
Durabilidad mecánica AC-20millón	0,1	0,1	0,1	0,04	0,04	0,04	0,04		
Conexión									
Conductor flexible + terminal de punta (máx/mín)	mm²	6/0,75	6/0,75	6/0,75	16/1,5	16/1,5	35/2,5	35/2,5	
Conductor rígido	mm²	10	10	10	25	25	50	50	
Características eléctricas de los contactos auxiliares									
Tensión asignada de aislamiento (Ui)	V	400	400	400	400	400	400	400	
Corrientes térm. convencionales al aire libre (Ith)									
Corrientes asignadas ininterrumpidas (Iu)	A	10	10	10	10	10	10	10	
Corriente asignada de empleo	AC-15								
	230 V A	6	6	6	6	6	6	6	
	400 V A	4	4	4	4	4	4	4	
Protección contra corto circuito por fusible gG	A	10	10	10	10	10	10	10	
Conexión conductor flexible (máx)	mm²	2 x 2,5	2 x 2,5	2 x 2,5	2 x 2,5	2 x 2,5	2 x 2,5	2 x 2,5	

Diagrama de funcionamiento de los contactos

Interruptor seccionador tripolar en posición "0" con contacto auxiliar.

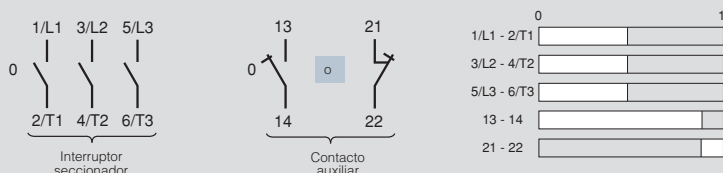

Interruptores seccionadores rotativos

Tripolares de 16 a 100 A

■ Dimensiones (mm)

Bloques tripolares de 20 a 100 A

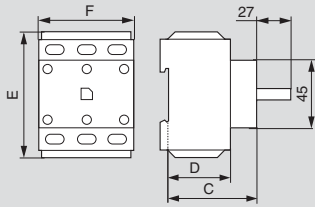

Corriente (A)	C (mm)	D (mm)	E (mm)	F (mm)
20 / 25 / 32	50	36,0	75,4	44,0
50 / 63	60	50,3	85,0	53,6
80 / 100	70	63,8	93,0	71,8

Manetas con seguro

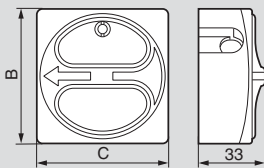

Corriente (A)	Placa	B (mm)	C (mm)
20 a 63	□ 66	66	66
80 a 100	□ 86	86	86

Contacto auxiliar abierto

Ref. 022700

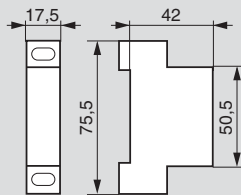

Cajas IP 65

Ref. 022171 / 72 / 73

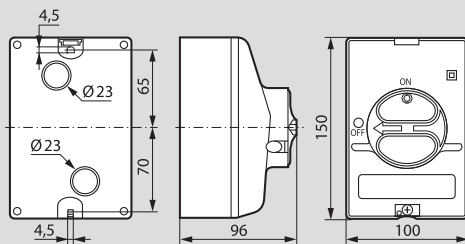

Ref. 022174 / 75

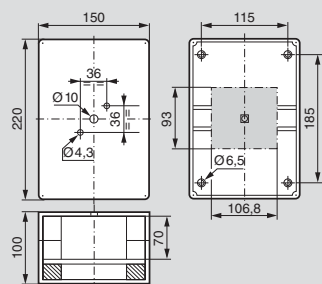

Ref. 022176 / 022177

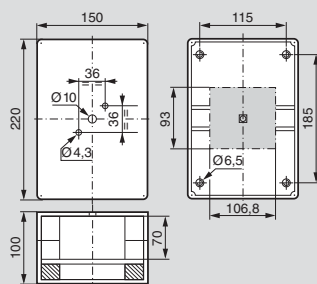

■ Fijación de los interruptores (mm)

Perforación versión para empotrar

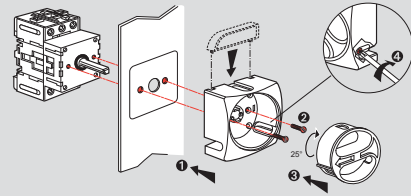

Para seccionadores de 20 a 32 A

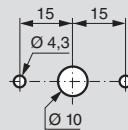

Para seccionadores de 50 a 100 A

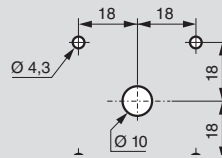

■ Fijación de los interruptores (mm)

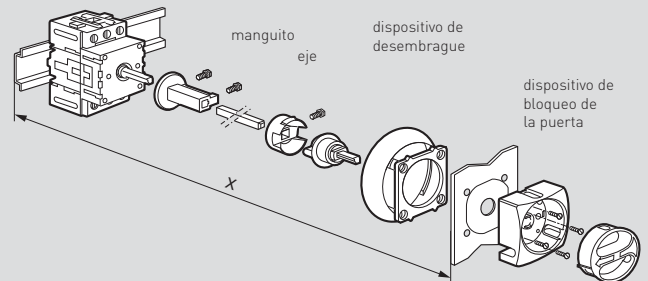

x (mm)	Eje corto	Eje largo	Sin eje
20 - 32 A	125 a 250	-	86 a 100
50 - 63 A	135 a 260	-	96 a 110
80 - 100 A	-	145 a 420	106 a 120

■ Perforación del panel para interruptor con seguro para puerta

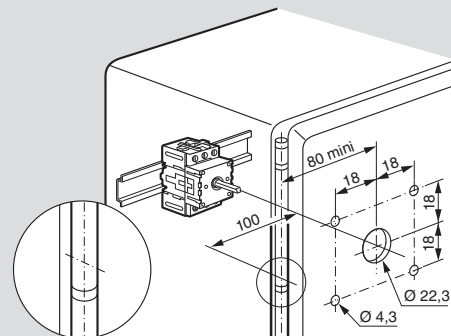

OSMOZ

Unidades de mando y señalización

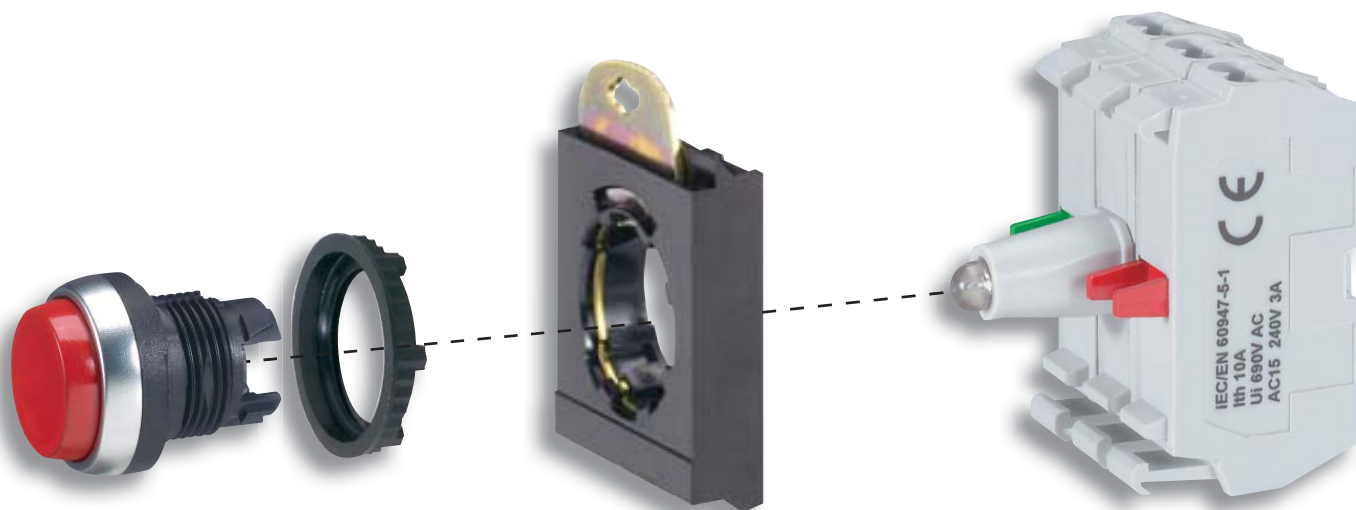

Cabezas:

- **Seguridad.** Material plástico que asegura un excelente aislamiento eléctrico.
- **Protección.** Todas las cabezas de mando incluyen empaque, con lo que se garantiza el grado de protección IP 66.
- **Durabilidad.** (Maniobras mecánicas).
 - Pulsadores: 5,000,000
 - Selectores: 300,000
 - Paro de emergencia: 150,000

Soportes:

- **Confiabilidad.** Las cabezas de mando se fijan a los soportes por medio de un seguro metálico.
- **Amplia gama.** Para 1, 3 y 5 blocks.



Blocks:

- **Durabilidad.** Blocks luminosos LED de larga duración (hasta 100,000 horas) que mantienen un nivel de iluminación constante durante su vida útil.
- **Robustez.** Block de contactos con una durabilidad eléctrica de un millón de ciclos.
- Cumple con la directriz Europea RoHS (referente a la restricción de sustancias peligrosas en su fabricación).



Practicidad:

- Elementos armados de mando y señalización listos para usarse.
- Selección de un código para funciones de alta rotación.

CERTIFICACIONES



Elementos para armar botones no luminosos

1. Seleccionar cabeza de mando no luminosa.

Pulsadores rasantes		Pulsadores salientes		Pulsadores tipo hongo Ø 40 mm		Selectores maneta corta		Selectores maneta larga		Selectores con llave		Paro de emergencia	
Ref.	Color	Ref.	Color	Ref.	Color	Ref.	Color/Función	Ref.	Color/Función	Ref.	Color/Función	Ref.	Color/Función
023801	●	023821	●	023834	●	023913	●	023930	●	023952	●	023872	● Ø 40 jalar desenclavar
023802	●	023822	●	023836	●	023915	●	023940	●	023954	●	023882	● Ø 40 girar desenclavar
023803	●					023923	●					023891	● Ø 40 con llave
023804	●					023928	●						
023806	●												

Elementos para armar botones luminosos

1. Seleccionar cabeza de mando no luminosa.

2. Seleccionar block de contactos.

3. Seleccionar block a color y voltaje.

Pulsadores rasantes		Pulsador doble tecla		Selectores maneta corta		Paro de emergencia		Block de contactos		Block luminoso LED	
Ref.	Color	Ref.	Color	Ref.	Color/Función	Ref.	Color/Función	Ref.	Función	Ref.	Color Voltaje
024000	○	024073	● ● IP 66	024033	●	024091	● Ø 40 mm girar desenclavar	022901	NC (cerrado)	022910	○ 12-24 V~/=
024001	●	024076	● ● IP 67	024053	●			022902	NA (abierto)	022911	● 12-24 V~/=
024002	●	Incluye capuchón						022903	NA/NC (abierto/cerrado)	022912	● 12-24 V~/=
024003	●									022913	● 12-24 V~/=
024004	●									022914	● 12-24 V~/=

No aplican en cajas para equipar

Pilotos

1. Seleccionar el piloto indicador.

2. Seleccionar block luminoso LED de acuerdo a color y voltaje de operación.

3. Adicionar soporte.

Pilotos indicadores		Block luminoso LED			Soporte	
Ref.	Color	Ref.	Color	Voltaje	Ref.	# de block
024160	○	022910	○	12-24 V~/=	022930	○ 130 V~
024161	●	022911	●	12-24 V~/=	022931	● 130 V~
024162	●	022912	●	12-24 V~/=	022932	● 130 V~
024163	●	022913	●	12-24 V~/=	022933	● 130 V~
024164	●	022914	●	12-24 V~/=	022934	● 130 V~
					022940	○ 230 V~

No aplican en cajas para equipar

Cajas plásticas para equipar

1. Seleccionar caja para equipar.

2. Seleccionar cabezas de mando.

3. Seleccionar block de contactos y/o block luminoso LED.

Caja plástica para equipar		Cabeza de mando no luminosa		Block de contactos para cajas	
Ref.	Color / # de barrenos			Ref.	Función
024200	frente gris 1 barreno			024241	NC (cerrado)
024201	frente amarillo 1 barreno			024242	NA (abierto)
024202	frente gris 2 barrenos			Aplican sólo en cajas para equipar	
024203	frente gris 3 barrenos	Cabeza de mando luminosa		Block de contactos para cajas	
024204	frente gris 4 barrenos			Ref.	Función
				024241	NC (cerrado)
				024242	NA (abierto)
				Aplican sólo en cajas para equipar	
		Pilotos indicadores		Block luminoso LED para cajas	
				Ref.	Color Voltaje
				024250	○ 12-24 V~/=
				024260	○ 130 V~
				024270	○ 230 V~
				Aplican sólo en cajas para equipar	

2. Seleccionar block de contactos.

Block de contactos



Ref.	Función
022901	NC (cerrado)
022902	NA (abierto)
022903	NA/NC

(abierto/cerrado)

No aplican en cajas para equipar

3. Elegir el soporte para número de blocks.

Soportes



Ref.	# de blocks
022960	1 block
022964	3 blocks
022968	5 blocks

Ejemplo. Botón pulsador no luminoso para armar.

Referencias



023801	Pulsador rojo
+	
022960	Soporte 1 block
+	
022901	Block de contacto NC

Luminoso LED de acuerdo de operación.

Block luminoso LED

Ref.	Color	Voltaje
022930	○	130 V~
022931	●	130 V~
022932	●	130 V~
022933	●	130 V~
022934	●	130 V~
022940	○	230 V~

No aplican en cajas para equipar

Elegir el soporte para número de blocks.

Soportes



Ref.	# de blocks
022964	3 blocks
022968	5 blocks

Ejemplo. Botón pulsador luminoso para armar.

Referencias



024002	Pulsador verde
+	
022964	Soporte 3 blocks
+	
022932	Block luminoso LED y block de contacto NA
022902	

Ejemplo. Piloto indicador luminoso para armar

Referencias



024164	Piloto indicador
+	
022960	Soporte 1 block
+	
022934	Block luminoso LED

Accesorios

Reductor



Reducción de Ø30 mm a Ø22 mm
Ref. 024186

Tapón



Tapón ciego negro
Ref. 024187

Capuchón



Capuchón de silicón transparente
Ref. 024190

Marcos para señalización



Marco portaetiqueta para señalización de botón Ø 22 mm incluye mica transparente
Ref. 024324

Marcos para señalización



Marco portaetiqueta para señalización de botón Ø 22 mm no incluye etiqueta
Ref. 024315

Marcos para señalización



Marco portaetiqueta para señalización de botón doble Ø 22 mm no incluye etiqueta
Ref. 024319

Marcos para señalización



Mica transparente para marco para botón doble
Ref. 024304

Etiquetas Rotuladas



Rótulo para insertar en marco
Ref. Leyenda
024330 O I
024332 O II
024343 MANU-AUTO
024344 MANU-O-AUTO
024351 START

Ejemplo. Cajas para armar

Referencias



Caja plástica con pulsador no luminoso y contacto NA.
Ref. 024200, 023802, 242 42



Caja plástica con pulsadores luminosos, LED's y contactos.
Ref. 024202, 024001/02, 024241/42/60



Caja plástica con indicador luminoso LED amarillo.
Ref. 024200, 024164, 024260

Herramienta de apriete





Herramienta para apretar la tuerca de las cabezas de mando
Ref. 024185

Emp.

Referencias

1	023701/02/30/31/56/57/81/82, 023822, 023913/52/54, 024003/33/53/76/91, 024185, 024200/01/02/03/04/12/50/60/70
5	022910/11/12/13/14/30/31/32/33/34/40, 023821, 023928/40, 024004/73, 024163/64/86/90
10	022903/68, 023801/02/03/04/06/34/36/72/82/91, 023915/23/30, 024000/01/02, 024160/61/62/87, 024241/42, 024304/15/19/24/30/32/43/44/51
20	022901/02/60/64

Elementos armados

Luminosos		No luminosos		Caja
Pulsadores rasantes	Pilotos indicadores	Pulsadores rasantes	Selectores	Paro de emergencia
				
Ref. 023756 Color/Función ● NC + NA, 130 V~	Ref. 023781 Color/Función ● 130 V~	Ref. 023701 Color/Función ● + NC	Ref. 023730 Color/Función ● 0 1 + NA	Ref. 024212 Color/Función ● + NC Ø40 girar desenclavar
Se compone de: 024001 022964 022901 022902 022931	Se compone de: 024161 022960 022931	Se compone de: 023801 022960 022901	Se compone de: 023915 022960 022902	Se compone de: 024201 023882 024241
023757 ● NC + NA, 130 V~	023782 ● 130 V~	023702 ● + NA	023731 ● 0 1 2 + 2NA	
Se compone de: 024002 022964 022901 022902 022933	Se compone de: 024162 022960 022932	Se compone de: 023802 022960 022902	Se compone de: 023923 022964 022902 (2 Pzas)	



Interruptores Rotativos

ver página 41

Osmoz

Especificaciones técnicas

Ensamble

- Cabeza con 1 block de contacto en soporte para 1 block.
- Piloto indicador con block luminoso LED en soporte para 1 block.
- Cabeza con 1 ó 2 blocks de contactos en soporte para 3 blocks.
- Cabeza luminosa con block luminoso LED y 1 ó 2 blocks de contactos en soporte para 3 blocks.
- Cabeza con 4 ó 5 blocks de contactos en soporte para 5 blocks.
- Cabeza con 4, 5 ó 6 blocks de contactos en soporte para 3 blocks, 3 en primer nivel y 3 en segundo nivel directamente.

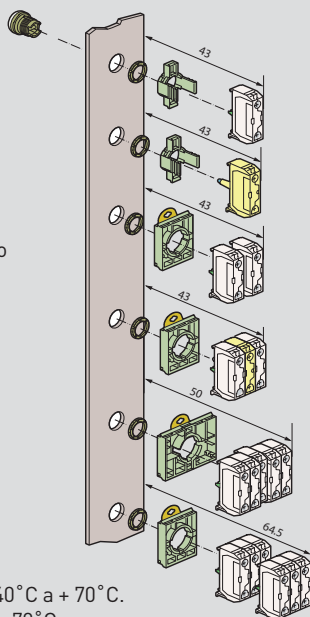

Características técnicas

- Temperatura de almacenamiento: -40 °C a + 70 °C.
- Temperatura de operación: -25 °C a + 70 °C.
- Grado de protección conforme IEC 60529:
 - IP 66 para pulsadores estándar.
 - IP 67 para pulsadores con capuchón.
 - IP 66 para cajas plásticas equipadas.
 - IP 20 para blocks de contactos y blocks luminosos LED.
- Nemas 4x, 12 y 13 para cabezas y cajas plásticas equipadas.
- IK05 cabezas iluminadas y no iluminadas.
- IK07 para cajas vacías.

Block de contactos

- Tensión de aislamiento:
- 690 V de acuerdo IEC/EN 60947.
 - 600 V CA de acuerdo UL 508.
 - Contactos NC: apertura positiva conforme a IEC/EN 60947-5-1.
 - Durabilidad eléctrica: 1 millón de ciclos.
 - Capacidad de conexión (cable o alambre).
- Sin punta terminal Starfix™: 2 x 0,5 mm² a 2 x 2,5 mm².
 Con punta terminal Starfix™: 2 x 0,5 mm² a 2 x 1,5 mm².

Block luminoso LED

- Tensión de operación:

12 - 24 V~/=	} ± 10%
130 V~	
230 VA ~	
- Frecuencia de operación: 50 ó 60 Hz.
- Tiempo de vida útil bajo tensión:
 - Rojo y amarillo: 100,000 horas a 25 °C.
 - Otros colores: 50,000 horas a 25 °C.
- Consumo de corriente de los blocks luminosos LED:
 - 24 V~/=: 25 mA ± 20%; 130 V~: 20 mA ± 10%;
 - 230 V~: 16 mA ± 30%.

Cabezas

- Durabilidad mecánica.
 Pulsadores: 5,000,000.
 Selectores: 300,000.
 Paro de emergencia: 150,000.

Barrenado

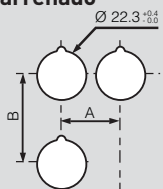

		Dim. (mm)	
A	=	33	Para cubierta de silicón IP 67
	>	40	Para pulsadores Ø 40 mm
	>	45	Para selector maneta larga
	=	50	Si se usa soporte de 5 blocks
B	=	45	Con pulsadores estándar
	=	54	Con pulsadores doble tecla

Osmoz

Tabla de comparación

Código Signis		Código Osmoz	
	024401		024000
	024403		024002
	024404		024001
	024405		024004
	024413	-	-
	024414	-	-
	024415		-
	024502		023806
	024503		023802
	024504		023801
024505		023804	
024513		023822	
024514		023821	
024522		-	
024523		-	
024524		-	
	024532		023836
	024534		023834
	024581		023882
	024552		023915
	024553		023923
	024555		023928
	024562		023930
	024563		023940
	024565		-
	024572		-
	024574		023954
	024575		-
	024723		024162
024724		024161	
024725		024164	
	024748		024073
	024749		024076
	024751		022902 + 022960
	024752		022901 + 022960
	024753		022902 (2) + 022964
	024754		022901 (2) + 022964
	024755		022902 + 022901 + 022964
	024756		022903 (2) + 022964
	024761		022902 + 022910...40 + 022964
	024762		022901 + 022910...40 + 022964
	024765		0229 02 + 022901 + 022910...40 + 022964
024780		022910...40 + 22960	
024781		022940 + 022960	
024801		-	
024802		-	
024803		-	
024831		022902	
024832		022901	
024828		-	
024846		024190	
024851		024200	
024852		024202	
024853		024203	
024858		024212	
024859		-	
024873		024162	
024874		024161	
024875		024164	
024889		024241 + 024250...70	
024890		024242 + 024250...70	
024891		024242	
024892		024241	
024897		024260	
024900		-	
024901		-	
024916		-	
024921		-	
024965		022931	
024966		022932	
024968		022930	
024976		-	
024995		022911	
024996		022912	
024998		022910	

Osmoz

Unidades de mando y señalización

■ Dimensiones (mm)

Cabezas rasantes no luminosas

Ref. 023801/02/03/04/06

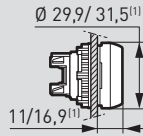

Cabezas rasantes luminosas

Ref. 024000/01/02/03/04

Cabezas salientes no luminosas

Ref. 023821/22

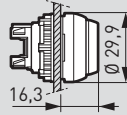

Cabezas Ø 40 mm no luminosas

Ref. 023034/36

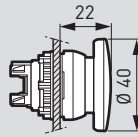

Cabezas doble tecla luminosas

Ref. 024073/76

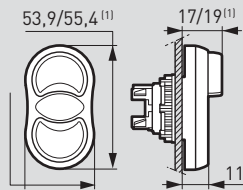

Selectores de maneta corta no luminosas

Ref. 023913/15/23/28

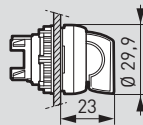

Selectores de maneta corta luminosas

Ref. 024033/53

Selectores de maneta larga luminosas

Ref. 024033/53

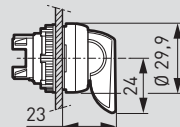

Selectores con llave

Ref. 023952/54

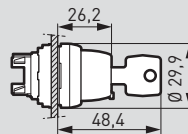

Paro de emergencia no luminoso

Ref. 023872

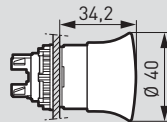

Paro de emergencia no luminoso

Ref. 023882

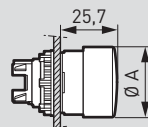

(1) Con capuchón.

■ Dimensiones (mm)

Paro de emergencia luminoso

Ref. 024091

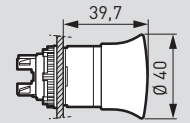

Pilotos indicadores

Ref. 024160/61/63/64

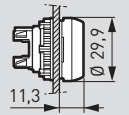

■ Soportes con block de contactos

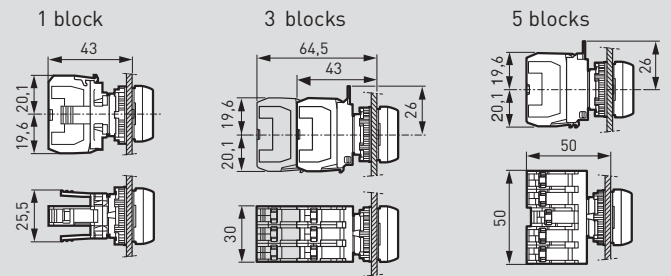

■ Cajas plásticas para equipar

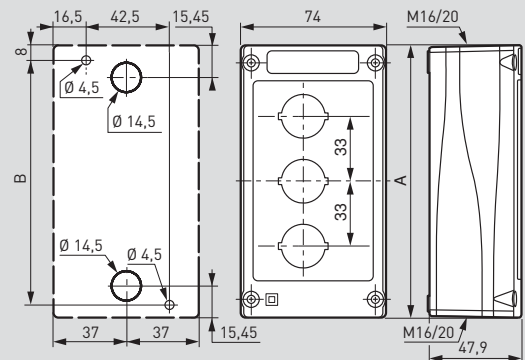

Dimensiones (mm)	Número de barrenos			
	1	2	3	4
A	74	107	140	174
B	59,5	92,5	125,2	158,5

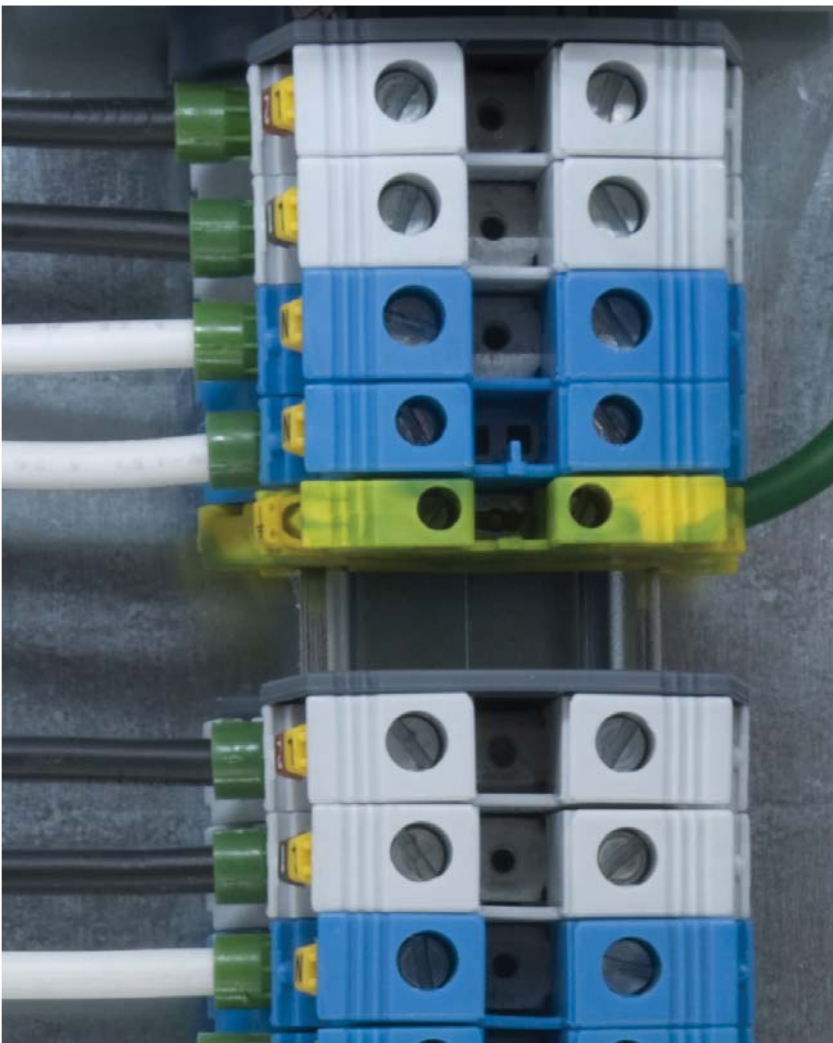

Componentes de conexión

Clemas Viking™ 3



P. 54
Tabla de selección

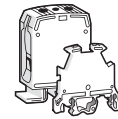

P. 52
Viking™ 3
Clemas con tornillo

Regletas de conexión Nylbloc™



P. 61
Nylbloc™

Repartidores

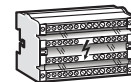

P. 63
Repartidores modulares y de potencia



Visítenos en Internet:
www.legrand.com.mx

Viking™ 3

Fortaleza y seguridad en la conexión

Surgiendo de la investigación y experiencia, la línea Viking™ 3 es conformada por bornes de conexión (clemas) con fortalezas que confirman la innovación en su diseño y sistema de conexión, incrementando la eficiencia de la unión eléctrica y mecánica entre conductores flexibles o rígidos.

Alta presión del contacto
con sistema de mordaza/barra.

Tornillo de presión.

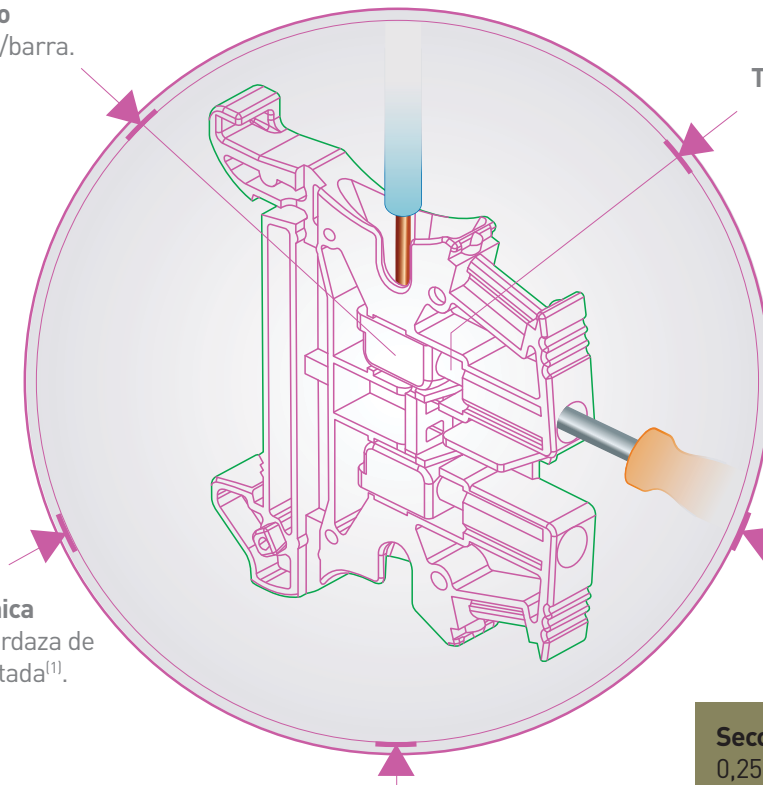

Excelente fuerza mecánica
de la conexión con la mordaza de acero especialmente tratada⁽¹⁾.

Sistema de conexión probado
contra esfuerzos de tirar del conductor, torque destructivo y envejecimiento.

Excelente conducción eléctrica
con la barra de latón estañado⁽¹⁾.

Secciones transversales:
0,25 mm² a 70 mm² cable flexible
0,25 mm² a 95 mm² cable rígido

(1) Cumple con los requerimientos RoHS (Restricción de Sustancias Peligrosas en la fabricación).

CERTIFICACIONES INTERNACIONALES



Conexión con tornillo

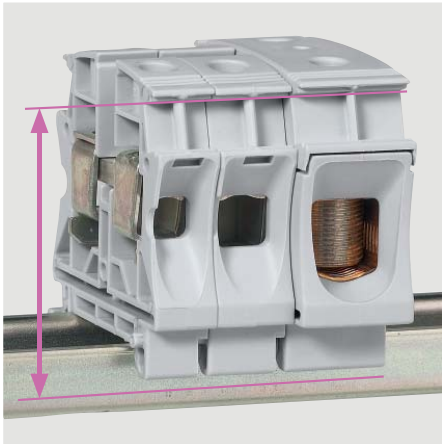

Altura idéntica para clemas de 16 mm² a 70 mm².

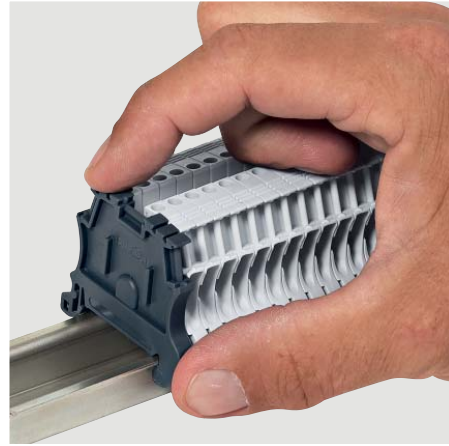

Tope final: fijación sin tornillos.

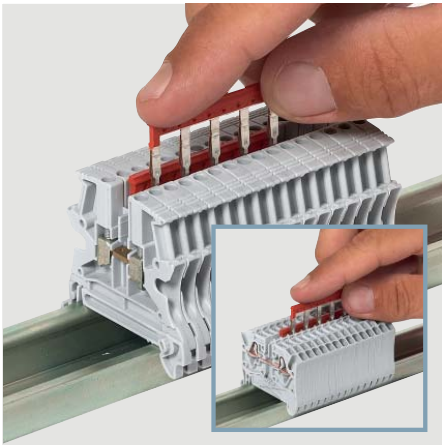

Peine de interconexión de inserción automática hasta el paso 8; 2 zonas que permiten los saltos de paso.

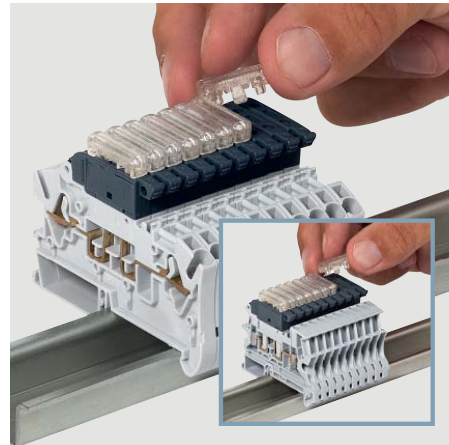

Posibilidad de añadir un indicador de fusible en el último momento. (12/48 V o 110/250 V).



Placas finales y separadores en color gris oscuro para fácil identificación óptica.

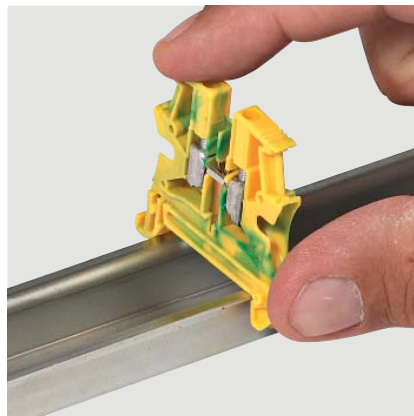

Fijación de las clemas sin tornillo para conductor de puesta a tierra (para pasos de 5 a 10mm).



Señalización con CAB 3 (Marcador para cable y clemas).

APROBACIONES		FUNCIÓN ELÉCTRICA	BORNES DE CONEXIÓN (CLEMAS)				
			AWG ALAMBRE (AWG)	CONEXIÓN CABLE (AWG)	SECCIÓN NOMINAL (mm²)	PASO (mm)	COLOR
371 61 371 63 371 66	Para conductor de fase 1 conexión simple 1 entrada - 1 salida En un nivel 1 conexión simple 2 entradas-2 salidas En un nivel 2 conexiones simples 2 entradas - 2 salidas En dos niveles 3 conexiones simples 3 entradas - 3 salidas En tres niveles		12	14	2,5	5	
			10	12	4	6	
			8	10	6	8	
			6	8	10	10	
			4	6	16	12	
			2	2	35	15	
3/0	2/0	70	22				
371 55	Con diodo Con diodo 1N4007 2 entradas - 2 salidas		10	12	4	6	
371 81 371 84	Seccionables Tipo cuchilla 1 entrada - 1 salida Para neutro 1 entrada - 1 salida Portafusible 5 x 20 mm 1 entrada - 1 salida Portafusible 5 x 20 mm 1 entrada - 1 salida Abierto (para equipar)		12	14	2,5	6	
			12	14	2,5	6	
			12	14	2,5	6	
			12	14	2,5	6	
			12	14	2,5	6	
371 00	Para conductor de neutro 1 conexión simple 1 entrada - 1 salida		12	14	2,5	5	
			10	12	4	6	
			8	10	6	8	
			6	8	10	10	
			4	6	16	12	
			2	2	35	15	
371 72	Para conductor de puesta a tierra Envoltorio aislante y pie metálico 1 entrada - 1 salida		12	14	2,5	5	
			10	12	4	6	
			8	10	6	8	
			6	8	10	10	
			4	6	16	12	
			2	2	35	15	
	10	12	4	6			
Para sensor y actuador	Sensor		12	14	2,5	5	
	Actuador Fase/Neutro/Tierra						

REFERENCIA	AISLAMIENTO		PROTECCIÓN		PUENTES			COMPLEMENTO DE CONEXIÓN			
	PLACA TERMINAL	PLACA DE SEPARACIÓN	TAPA UNIPOLAR	TAPA PARA CORTAR	PUENTE POR TORNILLO 12 POLOS	PUENTE A PRESION 2 POLOS	PUENTE A PRESION 10 POLOS	TERMINALES DE PUNTA			
037160	037550	037560	037565	037568				037666			
037161								037667			
037162			037508					037507 ⁽³⁾	037668		
037163			037540						037669		
037164			037542						037670		
037165			037544						037677		
037166			incluída						037678		
037169			037505					037504	037667		
037167			037553					037563		037501	037666
037168									037504	037667	
037151	037554	037554		037502	037501	037666					
037155	037553	037563				037504	037667				
037184	037555	037562					037504	037667			
037182											
037181											
037181 + 037524 / 25											
037180	037555	037562				037505	037504	037667			
037100	037550	037560	037565	037568				037666			
037101								037504	037667		
037102			037566						037507	037668	
037103								037540		037669	
037104								037542		037670	
037105								037544			
037170	037550							037666			
037171								037667			
037172								037668			
037173								037669			
037174								037670			
037175											
037179	037552							037667			
037151	037554	037554						037501 ⁽¹⁾			
037152								037546 ⁽²⁾	037547 ⁽²⁾	037666	

(1) Nivel superior
(2) Niveles inferior e intermedio. 12 Polos
(3) De 3 polos



037160

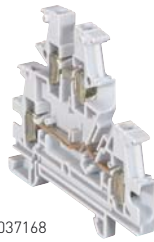

037168



- Permite la unión eléctrica y mecánica entre dos conductores eléctricos.
- Dos puntos para la unión equipotencial por peines o barras entre varias clemas.
- Para montaje en riel DIN tipo \sqcup 7,5 mm y \sqcup 15 mm EN 60715.
- Material aislante poliamida V2 conforme UL94.
- Autoextinguible a 960°C según la norma IEC 060695-2-11.

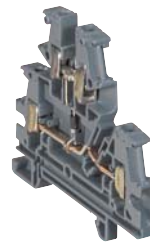

037155



037182 + 037184

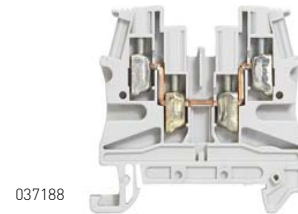

037188

Emp.	Ref.	Clemas para conductor de fase en color gris						
		1 Conexión simple						
		1 entrada - 1 salida						
		Sección nominal	Capacidad alambre		Capacidad cable flexible		Paso	Capacidad corriente A
		[mm ²]	AWG	[mm ²]	AWG	[mm ²]	[mm]	
60	037160	2,5	12	0,25 a 4	14	0,25 a 2,5	5	24
50	037161	4	10	0,25 a 6	12	0,25 a 4	6	32
40	037162	6	8	0,5 a 10	10	0,25 a 6	8	41
30	037163	10	6	1,5 a 16	8	2,5 a 10	10	57
20	037164	16	4	1,5 a 25	6	4 a 16	12	76
20	037165	35	2	2,5 a 50	2	4 a 35	15	125
10	037166	70	3/0	25 a 95	2/0	16 a 70	22	192
		1 Conexión simple						
		2 entradas - 2 salidas						
		Sección nominal	Capacidad alambre		Capacidad cable flexible		Paso	Capacidad corriente A
		[mm ²]	AWG	[mm ²]	AWG	[mm ²]	[mm]	
25	037169	4	10	0,25 a 6	12	0,25 a 4	6	32
		2 Conexiones simples						
		2 entradas - 2 salidas (doble piso)						
		Sección nominal	Capacidad alambre		Capacidad cable flexible		Paso	Capacidad corriente A
		[mm ²]	AWG	[mm ²]	AWG	[mm ²]	[mm]	
60	037167	2,5	12	0,25 a 4	14	0,25 a 2,5	5	24
60	037168	4	10	0,25 a 6	12	0,25 a 4	6	32
		3 Conexiones simples						
		3 entradas - 3 salidas (triple piso)						
		Sección nominal	Capacidad alambre		Capacidad cable flexible		Paso	Capacidad corriente A
		[mm ²]	AWG	[mm ²]	AWG	[mm ²]	[mm]	
50	037151	2,5	12	0,25 a 4	14	0,25 a 2,5	5	24

Emp.	Ref.	Clemas con funciones especiales						
		Seccionables						
		1 Conexión						
		1 entrada - 1 salida						
		Borna Base abierta (a equipar)						
		Puede recibir un fusible tipo automotriz o un portafusible ref. 037515						
		Sección nominal	Capacidad alambre		Capacidad cable flexible		Paso	Capacidad corriente A
		[mm ²]	AWG	[mm ²]	AWG	[mm ²]	[mm]	
20	037180	2,5	12	0,25 a 4	14	0,25 a 2,5	6	15
		Con diodo 1N4007 1 A						
		2 Conexiones						
		2 entradas - 2 salidas						
		Sección nominal	Capacidad alambre		Capacidad cable flexible		Paso	Capacidad corriente A
		[mm ²]	AWG	[mm ²]	AWG	[mm ²]	[mm]	
60	037155	4	10	0,25 a 6	12	0,25 a 4	6	1
		Seccionables						
		1 Conexión						
		1 entrada - 1 salida						
		Sección nominal	Capacidad alambre		Capacidad cable flexible		Paso	Capacidad corriente A
		[mm ²]	AWG	[mm ²]	AWG	[mm ²]	[mm]	
20	037184	2,5	12	0,25 a 4	14	0,25 a 2,5	6	15
		Para fase, con mini desconectador tipo cuchilla						
20	037182	2,5	12	0,25 a 4	14	0,25 a 2,5	6	15
		Para neutro, desconectador tipo cuchilla en color azul						
20	037181	2,5	12	0,25 a 4	14	0,25 a 2,5	6	6
		Con portafusible desconectador tipo cuchilla para fusible 5 x 20 mm (Tipo E uropeo)						
		Acepta indicadores de fusión, referencias 037424/25*						
20	037181	2,5	12	0,25 a 4	14	0,25 a 2,5	6	6

Referencia en rojo: Producto nuevo.

[*] Ver indicadores de fusión para clemas seccionables con portafusible en Accesorios para clemas. Pág. 58.

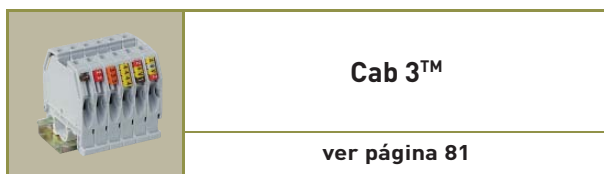

Cab 3™

ver página 81

Viking™ 3

Clemas de conexión con tornillo

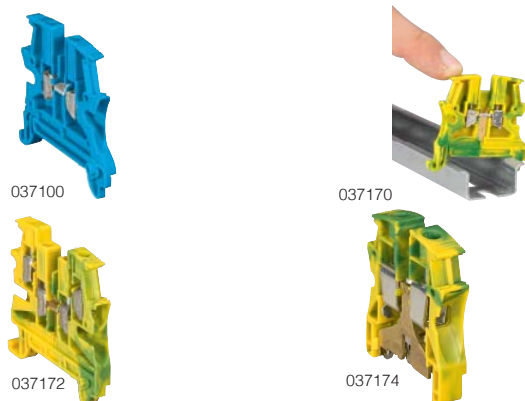

Viking™ 3

Accesorios para clemas de conexión con tornillo

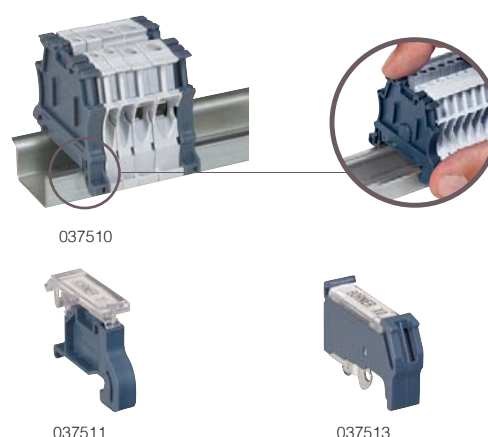

Emp.	Ref.	Clemas azules para conductor de neutro							
		1 Conexión simple 1 entrada - 1 salida							
		Sección nominal	Capacidad alambre		Capacidad cable flexible		Paso	Capacidad corriente A	
		[mm ²]	AWG	[mm ²]	AWG	[mm ²]	(mm)		
60	037100	2,5	12	0,25 a 4	14	0,25 a 2,5	5	24	
50	037101	4	10	0,25 a 6	12	0,25 a 4	6	32	
40	037102	6	8	0,5 a 10	10	0,25 a 6	8	41	
30	037103	10	6	1,5 a 16	8	2,5 a 10	10	57	
20	037104	16	4	1,5 a 25	6	4 a 16	12	76	
20	037105	35	2	2,5 a 50	2	4 a 35	15	125	
		Clemas color verde amarela para conductor de puesta a tierra							
		1 Conexión simple 1 entrada - 1 salida							
		Sección nominal	Capacidad alambre		Capacidad cable flexible		Paso		
		[mm ²]	AWG	[mm ²]	AWG	[mm ²]	(mm)		
60	037170	2,5	12	0,25 a 4	14	0,25 a 2,5	5		
50	037171	4	10	0,25 a 6	12	0,25 a 4	6		
40	037172	6	8	0,5 a 10	10	0,25 a 6	8		
30	037173	10	6	1,5 a 16	8	2,5 a 10	10		
10	037174	16	4	1,5 a 25	6	4 a 16	12		
10	037175	35	2	2,5 a 50	2	4 a 35	15		
		1 Conexión simple 2 entrada - 2 salida							
		Sección nominal	Capacidad alambre		Capacidad cable flexible		Paso	Capacidad corriente A	
		[mm ²]	AWG	[mm ²]	AWG	[mm ²]	(mm)		
50	037179	4	10	0,25 a 6	12	0,25 a 4	6	32	
		Para sensores (Ref. 037151) o actuadores (Ref. 037152) Para alimentación común, se puede utilizar el peine equipotencial Ref. 037546/47 (Principio de cableado pág. 58)							
		3 conexiones en 3 niveles- para sensor							
		Sección nominal	Capacidad alambre		Capacidad cable flexible		Paso	Capacidad corriente A	
		[mm ²]	AWG	[mm ²]	AWG	[mm ²]	(mm)		
50	037151	2,5	12	0,25 a 4	14	0,25 a 2,5	5	24	
		3 conexiones en 3 niveles- para actuador							
		Marca verde/amarillo para indicar el nivel inferior aterrizado. Fijación a riel sin tornillo							
50	037152	2,5	12	0,25 a 4	14	0,25 a 2,5	5	24	

Emp.	Ref.	Accesorios de montaje	
50	037510	Topes finales y de fijación para clemas	
		<ul style="list-style-type: none"> ■ Paso 6 mm. ■ Automático, sin tornillos, para rieles simétricos de profundidad 7,5 y 15 mm EN 060715. ■ Acepta portaetiqueta 039596. ■ Sirve como tapa final para clemas 1 entrada -1 salida de paso 5, 6, 8 y 10 mm. 	
20	037511	<ul style="list-style-type: none"> ■ Paso 8 mm. ■ Fijación por tornillo, para rieles simétricos de profundidad 7,5 y 15 mm EN 060715. ■ Acepta portaetiqueta 395 96. 	
20	037513	<ul style="list-style-type: none"> ■ Paso 12 mm. ■ Para rieles simétricos de profundidad 7,5 y 15 mm. ■ EN 060715 y riel asimétrico profundidad 15 mm. 	
		Portaetiqueta para tope de fijación	
20	039596	<ul style="list-style-type: none"> ■ Fabricada de policarbonato transparente, ángulo variable. ■ Acepta etiquetas de 32 x 9,5 mm que se incluyen en el producto. ■ Para usar en topes de fijación paso 6 y 8 mm (Ref. 037510/11). 	
		Soporte para instalación de riel a 45°	
10	039449	<ul style="list-style-type: none"> ■ Juego de dos soportes con ángulo de inclinación a 45° para fijar en platina con tornillos de Ø 6 mm, tuerca y rondana incluidos. 	
		Riel DIN de 2 m	
10	037402	<ul style="list-style-type: none"> ■ Perfil G 15 mm de profundidad EN 060715. 	
10	037404	<ul style="list-style-type: none"> ■ Perfil Omega (simétrico) 7,5 mm de profundidad EN 60715. 	
10	037407	<ul style="list-style-type: none"> ■ Perfil Omega (simétrico) 15 mm de profundidad EN 60715. 	
10	047722	<ul style="list-style-type: none"> ■ Perfil Omega. ■ 7.5 mm de profundidad. ■ Perforaciones oblongas. 	
10	047723	<ul style="list-style-type: none"> ■ Perfil Omega. ■ 15 mm de profundidad. ■ Perforaciones oblongas. 	
		Desarmador probador de fase	
10	093081	<ul style="list-style-type: none"> ■ Desarmador probador de fase 110-250 V-. ■ Presentación en Blister. 	

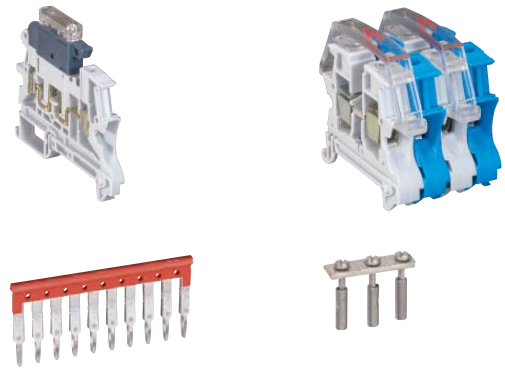
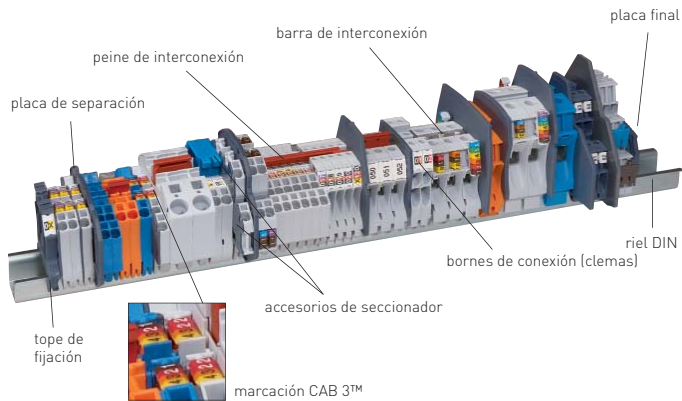

Emp.	Ref.	Accesorios de montaje	
Placas terminales o finales			
Para clemas de conductor fase, neutro y puesta a tierra.			
		Conexiones para la clema	Paso de la clema (mm)
100	037550	1 entrada - 1 salida	5 - 6 - 8 - 10
20	037551	1 entrada - 1 salida	12 - 15
20	037552	2 entradas - 2 salidas	5 - 6
20	037553	2 entradas - 2 salidas	6
20	037554	3 entradas - 3 salidas	5
Para clemas seccionables y con portafusible.			
		Conexiones para la clema	Paso de la clema (mm)
20	037555	1 entrada - 1 salida	6
Placas de separación y aislamiento			
Para clemas de conductor fase, neutro y puesta a tierra.			
		Conexiones para la clema	Paso de la clema (mm)
20	037560	1 entrada - 1 salida	5 - 6 - 8 - 10
10	037561	1 entrada - 1 salida	12 - 15
10	037563	2 entradas - 2 salidas	5 - 6
Para clemas seccionables y con portafusible.			
		Conexiones para la clema	Paso de la clema (mm)
20	037562	1 entrada - 1 salida	6

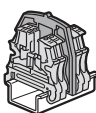
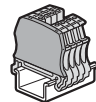

Emp.	Ref.	Accesorios de montaje	
Tapas de protección unipolar			
■ Se fija directamente sobre la clema.			
10	037565	Para clema paso 5 - 6 mm.	
10	037566	Para clema paso 8 - 10 mm.	
10	037567	Para clema paso 12 - 15 mm.	
Tapa de protección para cortar (1m de largo)			
■ Se fija sobre las placas de separación y aislamiento.			
10	037568	Para usar con placa 037560 con clemas paso 5 - 6 - 8 - 10 mm.	
Peines de interconexión frontal a presión			
■ Aisladas y premarcadas para corte, con elementos de prueba integrados.			
■ Permiten la interconexión entre clemas.			
20	037501	Para 10 clemas de paso 5 mm.	
50	037502	Para 2 clemas de paso 5 mm.	
20	037504	Para 10 clemas de paso 6 mm.	
50	037505	Para 2 clemas de paso 6 mm.	
20	037507	Para 3 clemas de paso 8 mm.	
20	037508	Para 2 clemas de paso 8 mm.	
Peine lateral para bornes de 3 niveles			
■ Para niveles inferiores e intermedios de bornes.			
■ Ref. 037151/52 Montaje lateral, aislado e independiente.			
10	037546	Café, para 12 bornes con 5 mm de paso.	
10	037547	Azul, para 12 bornes con 5 mm de paso.	
Barra de interconexión frontal por tornillo			
■ Preensambladas desnudas, conexión consecutiva o alternada.			
■ Permiten la interconexión entre clemas.			
10	037540	Para 12 clemas de paso 10 mm.	
10	037542	Para 12 clemas de paso 12 mm.	
10	037544	Para 12 clemas de paso 15 mm.	
Accesorios para portafusibles			
■ Indicador de fusión para clema saccionable con portafusible para fusible de 5 x 20 mm.			
■ Ref. 037181.			
50	037524	Para 12 / 24 / 48 V CA/CD.	
50	037525	Para 110 / 250 V CA.	
Accesorio para clema base abierta 037180			
50	037515	Con leva para fusible de 5 x 20 (tipo europeo).	



Starfix™

ver página 71

Características y dimensiones (mm)

Clemas para conductor de fase y neutro

Poliamida V2 conforme a UL 94, 960°C conforme IEC EN 060695-2-11

Ref.	Tensión (V)			Intensidad (A)			Sección nominal			
	IEC	CSA	UL	le	IEC	CSA	UL	IEC (mm²)	CSA (AWG)	UL (AWG)
037100 / 60	800	600	600	27	24	20	20	2,5	12	12
037101 / 61				36	32	30	30	4	10	10
037102 / 62				48	41	50	50	6	8	8
037103 / 63				63	57	60	60	10	6	6
037104 / 64				85	76	85	85	16	4	4
037105 / 65				138	125	115	125	35	2	2
037166	1000	600	600	213	213	192	200	70	000	000
037167	500	300	300	27	24	20	20	2,5	12	12
037168				36	32	30	30	4	10	10

IEC EN 60947-7-1, CSA n° 22-2 n° 158, UL 1059.

Ref. 037100/01/02/03
60/61/62/63

Ref. 037104/05/64/65

Ref. 037166

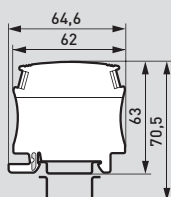
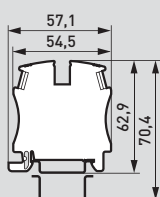
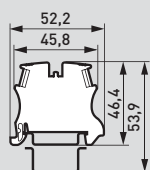

Ref. 037167/68

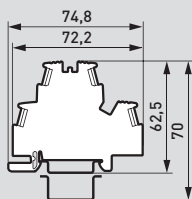

Ref. 037169

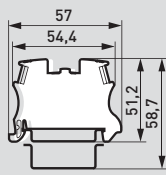

Aprobado por ATEX

Certificado: LCIE 07 ATEX 0010 U-0081 II 1 ó 2 G ó D Ex e/i/tD/iD II

Los bornes de conexión (clemas) por tornillo cubiertos con este certificado son 1-, 2- y 3- pisos de conexión para las clemas de conductor de fase, neutro y puesta a tierra, base plástica o metálica.

Las principales características son:

- Temperatura de operación:
- Temperatura máxima de materiales:
- Tensión de trabajo según EN 600079-7-1:

-30 °C a 55 °C
85 °C
cema de 1 piso 500V
cema de 2 y 3 pisos 250V

Corriente asignada:

Selección del conductor (mm²)	2,5	4	6	10	16	35	70
Corriente asignada [A]	18	23	30	42	57	93	144

Clemas para conductor de puesta a tierra

Ref.	Tensión (V)			Sección nominal		
	IEC	CSA	UL	IEC (mm²)	CSA (AWG)	UL (AWG)
037170	800	600	600	2,5	12	12
037171				4	10	10
037172				6	8	8
037173				10	6	6
037174				16	4	4
037175				35	2	2

IEC EN 60947-7-1 / 7-2, CSA n° 22-2 n° 158, UL 1059.

Ref. 037170/71/72/73

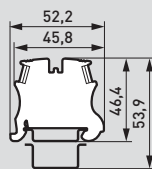

Ref. 037174/75

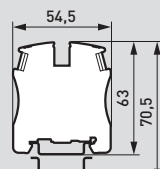

Ref. 037179

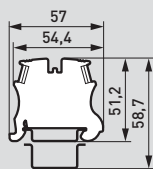

Características y dimensiones (mm)

Clemas seccionables

Ref.	Tensión (V)			Intensidad (A)			Sección nominal		
	IEC	CSA	UL	IEC	CSA	UL	IEC (mm²)	CSA (AWG)	UL (AWG)
037181	250	250	250	6,3	6,3	6,3	2,5	12	12
037182	500	300	300	15	15	15			
037188	250	250	250	10	10	10			

IEC EN 60947-7-1 / 7-3, CSA n° 22-2 n° 158, UL 1059.

Potencia según EN 60947-7-3

Ref.	Cortocircuito		Cortocircuito + sobrecarga
	Clemas separadas	Clemas ensambladas	Clemas separadas
037181	4 W / 6,3 A Pvk = 4,75 W	1,6 W / 6,3 A Pvk = 2 W	1,6 W / 6,3 A Pvk = 1,65 W
037188	4 W Pvk = 5 W	2,5 W Pvk = 2,7 W	1,6 W Pvk = 1,8 W

Ref. 037181/82

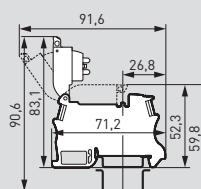

Ref. 037184

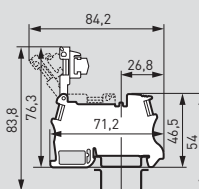

Ref. 037188

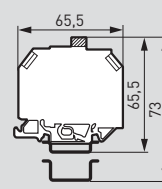

Clema con diodo

Ref.	Tensión (V)			Intensidad (A)			Sección nominal		
	IEC	CSA	UL	IEC	CSA	UL	IEC (mm²)	CSA (AWG)	UL (AWG)
037155	500	300	300	1	1	1	4	10	10

Ref. 037155



Diagrama esquemático Ref. 037155



Topes finales y de fijación para clemas

Ref. 037510

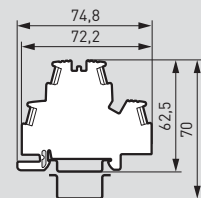
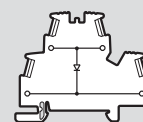
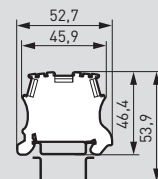

Ref. 037511

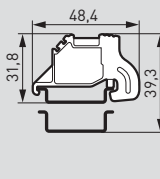

Ref. 037513

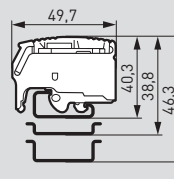

Bornes para sensores y actuadores/PNE

Ref.	Tensión (V)			Corriente (A)			Sección nominal			
	IEC	CSA	UL	le	IEC	CSA	UL	IEC (mm²)	CSA (AWG)	UL (AWG)
037151	400	300	300	27	24	20	20	2,5	12	12
037152										

IEC 60947-7-1/7-2, CSA no. 22-2, no. 158, UL 1059

le: Corriente nominal NF C 15100 tabla 52H, columna 4

Ref. 037151/52 Cema para actuadores Ref. 037152 PNE Cema Ref. 037152

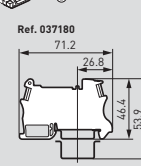
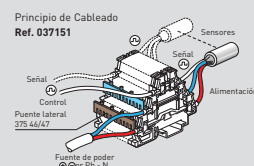
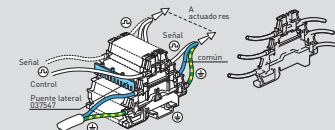
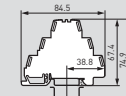

Nylbloc™

Regletas de conexión



- Con las regletas de conexión Nylbloc™, podrás garantizar la unión eléctrica y mecánica entre dos conductores.
- Una instalación sin riesgo para tus dedos. Su material es totalmente flexible y fácil de seccionar.
- Doce elementos por tira con tornillos imperdibles.
- Las regletas se encuentran disponibles en cinco tamaños para cables: 14, 12, 10, 8 ó 6 AWG.
- En colores negro, azul y blanco para diferenciar fase, neutro y tierra.
- Material: polipropileno autoextinguible según la norma IEC 60695-2-11.
- Temperatura de trabajo de -25°C a +100°C.
- Tensión de aislamiento 250 V~ según la norma EN 60998-2-1 y EN 60664-1.
- Garantiza una conexión eléctrica más segura y perdurable en el tiempo (ver Cajas Plexo pág. 31).



Instalación sin Nylbloc™



Instalación con Nylbloc™



Nylbloc™

Regletas de conexión



034219/17



034223/21



034254



034205

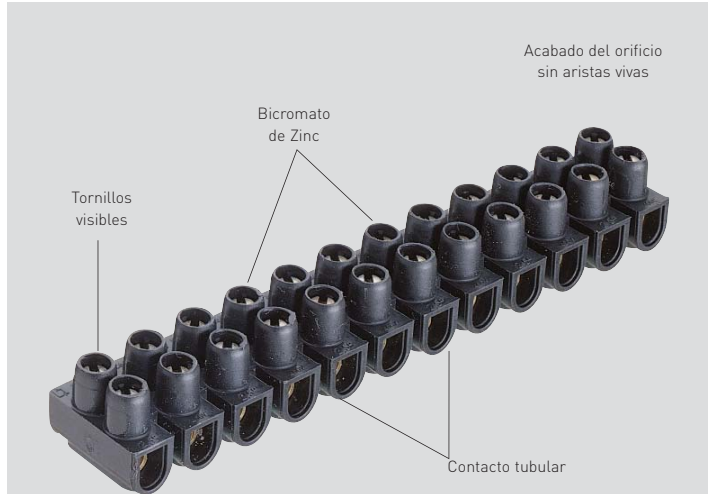

■ Características y dimensiones (mm)

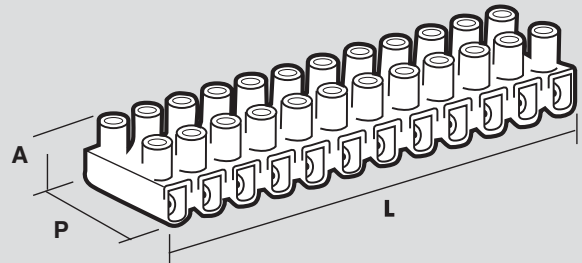

Ref.	L	P	A
342 03	107	18	14,4
342 05	135,1	20,8	17,4
342 07	156,1	24,2	22,5
342 09	214	33	27,5
342 11	94	15,6	12,3
342 13	107	18	14,4
342 15	135,1	20,8	17,4
342 17	156,8	24,2	22,5
342 19	214	33	27,5
342 21	94	15,6	12,3
342 23	107	18	14,4
342 25	135	20,8	17,4
342 27	156,8	24,2	22,5
342 53	106	36	14
342 54	135	42	17

Emp.	Ref.	Nylbloc™																																																																				
		<ul style="list-style-type: none"> Regletas de 12 bornes con tornillos imperdibles. Temperatura ambiente -25 a +55°C según la norma IEC 060664-1. Polipropileno autoextinguible. Comportamiento al hilo incandescente según IEC 060695-2-11; a 750°C, extinción <5 seg. y a 850°C < 30 seg. Aislamiento clase II. 																																																																				
		<table border="1"> <thead> <tr> <th colspan="2">Sección</th> <th rowspan="2">Corriente máxima (A)</th> </tr> <tr> <th>(mm²)</th> <th>AWG</th> </tr> </thead> <tbody> <tr> <td colspan="3">Azul</td> </tr> <tr><td>10</td><td>034203</td><td>6 12</td><td>41</td></tr> <tr><td>10</td><td>034205</td><td>10 10</td><td>57</td></tr> <tr><td>10</td><td>034207</td><td>16 8</td><td>76</td></tr> <tr><td>10</td><td>034209</td><td>25 6</td><td>101</td></tr> <tr> <td colspan="3">Negro</td> </tr> <tr><td>10</td><td>034211</td><td>2,5 14</td><td>24</td></tr> <tr><td>10</td><td>034213</td><td>6 12</td><td>41</td></tr> <tr><td>10</td><td>034215</td><td>10 10</td><td>57</td></tr> <tr><td>10</td><td>034217</td><td>16 8</td><td>76</td></tr> <tr><td>10</td><td>034219</td><td>25 6</td><td>101</td></tr> <tr> <td colspan="3">Blanco</td> </tr> <tr><td>10</td><td>034221</td><td>2,5 14</td><td>24</td></tr> <tr><td>10</td><td>034223</td><td>6 12</td><td>41</td></tr> <tr><td>10</td><td>034225</td><td>10 10</td><td>57</td></tr> <tr><td>10</td><td>034227</td><td>16 8</td><td>76</td></tr> </tbody> </table>			Sección		Corriente máxima (A)	(mm ²)	AWG	Azul			10	034203	6 12	41	10	034205	10 10	57	10	034207	16 8	76	10	034209	25 6	101	Negro			10	034211	2,5 14	24	10	034213	6 12	41	10	034215	10 10	57	10	034217	16 8	76	10	034219	25 6	101	Blanco			10	034221	2,5 14	24	10	034223	6 12	41	10	034225	10 10	57	10	034227	16 8	76
Sección		Corriente máxima (A)																																																																				
(mm ²)	AWG																																																																					
Azul																																																																						
10	034203	6 12	41																																																																			
10	034205	10 10	57																																																																			
10	034207	16 8	76																																																																			
10	034209	25 6	101																																																																			
Negro																																																																						
10	034211	2,5 14	24																																																																			
10	034213	6 12	41																																																																			
10	034215	10 10	57																																																																			
10	034217	16 8	76																																																																			
10	034219	25 6	101																																																																			
Blanco																																																																						
10	034221	2,5 14	24																																																																			
10	034223	6 12	41																																																																			
10	034225	10 10	57																																																																			
10	034227	16 8	76																																																																			

Emp.	Ref.	Suprem™															
		<ul style="list-style-type: none"> Regletas de 12 bornes hembra-macho de conexión rápida. Temperatura ambiente -5 a +40°C PVC -40°C a +80°C. Según la norma IEC 60664-1. Aislamiento clase II. 															
		<table border="1"> <thead> <tr> <th colspan="2">Sección</th> <th rowspan="2">Corriente máxima (A)</th> </tr> <tr> <th>(mm²)</th> <th>AWG</th> </tr> </thead> <tbody> <tr><td>5</td><td>034253</td><td>6 12</td><td>15</td></tr> <tr><td>5</td><td>034254</td><td>10 10</td><td>25</td></tr> </tbody> </table>			Sección		Corriente máxima (A)	(mm ²)	AWG	5	034253	6 12	15	5	034254	10 10	25
Sección		Corriente máxima (A)															
(mm ²)	AWG																
5	034253	6 12	15														
5	034254	10 10	25														

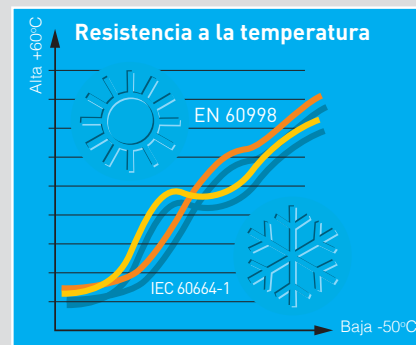

CERTIFICACIONES



Negrita (Bold): Empaque obligatorio para entrega de planta.

Repartidores modulares y de potencia

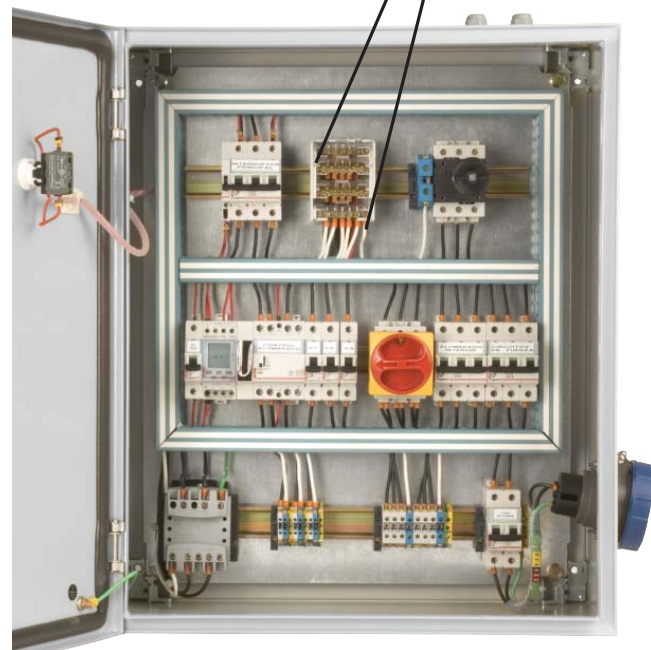
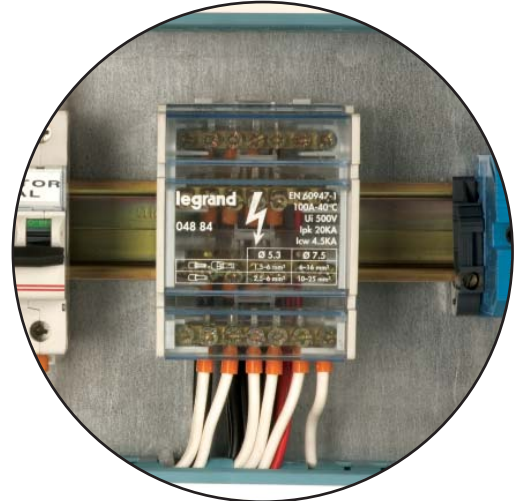

- Dispositivo utilizado para facilitar la organización y distribución del cableado en un gabinete.
- Rapidez de conexión y cableado.
- Cubierta frontal que evita contacto accidental con partes energizadas.

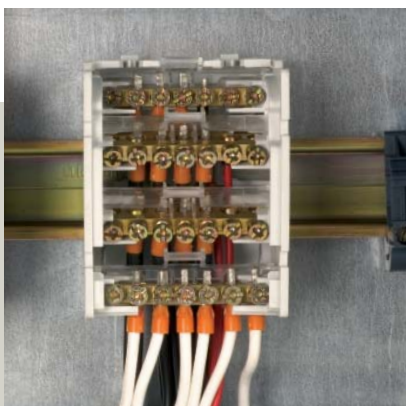

- Barras con perforaciones múltiples y opresor por tornillo que aceptan distintos calibres de conductores.



004888



037400



037442

■ Dimensiones (mm)

- Según la norma EN-60947-1.
- Tensión de aislamiento según EN 60947-1 / IEC 60664-1: 500 V.
- Tensión de impulso (Uimp): 8 kV.

Bipolares 100, 125 A

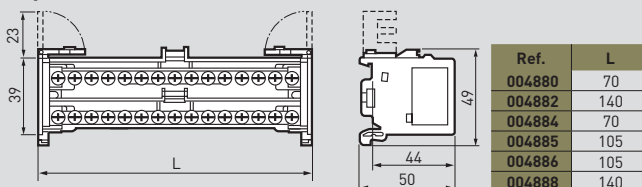

Tetrapolares 40, 100, 125 A

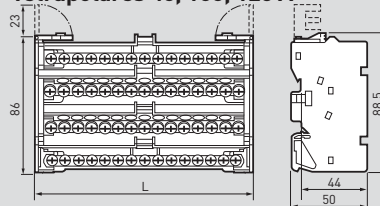

250-A Ref. 037400 - Icc cresta 60 kA

- Tensión de aislamiento según: EN 60947-1 / IEC 60664-1: 1 000 V

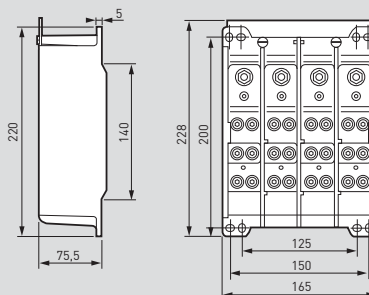

400-A⁽¹⁾ Ref. 037442 - Icc cresta 50/75 kA

- Tensión de aislamiento según: EN 60947-1/IEC 60664-1: 1 000 V distancia entre ejes 50 mm; 1500 V distancia entre ejes 75 mm.
- Tensión de impulso (Uimp): 8 kV distancia entre ejes 50 mm; 12 kV distancia entre ejes 75 mm.

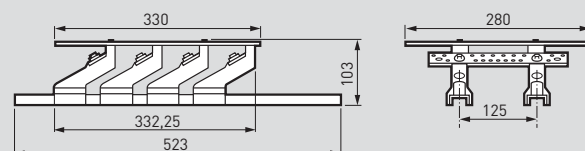

(1) Montaje horizontal con altura mínima de cubierta de 300 mm.

Emp. Ref.

Repartidores modulares

Montaje sobre riel DIN

- Suministrado con placa trasera aislante y tapa de protección delantera transparente IP2x, autoextinguible 750°C $\leq 5s$ y 960°C $\leq 30s$.
- Acepta colocación de señalador de cable Cab 3™ sobre las barras.
- Acepta la utilización de punta Starfix™.

Bipolares

- Equipados con dos barras.

Corriente nominal	Número de bornes por barra	Sección del conductor		Icc (kA)	No.de módulos 17,5 mm
		alambre (mm ²)	cable (mm ²)		
100 A	5	2,5 a 10	1,5 a 10	20	4
	2	10 a 25	6 a 16		
125 A	11	2,5 a 10	1,5 a 10	18	8
	2	10 a 25	6 a 16		
	2	10 a 35	10 a 25		

Tetrapolares

- Equipados con cuatro barras

Corriente nominal	Número de bornes por barra	Sección del conductor		Icc (kA)	No.de módulos 17,5 mm
		alambre (mm ²)	cable (mm ²)		
40 A	11	1,5 a 10	0,75 a 4	20	6
	2	6 a 16	4 a 10		
100 A	5	2,5 a 10	1,5 a 10	20	4
	2	10 a 25	6 a 16		
125 A	7	2,5 a 10	1,5 a 10	20	6
	2	10 a 25	6 a 16		
	2	10 a 35	10 a 25		
125 A	11	2,5 a 10	1,5 a 10	14,5	8
	4	10 a 35	6 a 25 ⁽¹⁾		

(1) Con terminal.

Repartidores tetrapolares de potencia

250 A

Montaje sobre placa lisa por tornillos

- Fijación sobre placa lisa.
- Cada polo está compuesto de:
 - Entrada: 1 de 150 mm².
 - Salidas: en tres niveles, cada nivel acepta conductores:
 - 1 x 70 mm² ó
 - 1 x 50 mm² y 1 x 35 mm² ó
 - 2 x 35 mm²

400 A

Montaje sobre placa lisa por tornillos

- Compuesto de cuatro barras de 32 x 4 mm.
- Cada barra está compuesta de:
 - Entradas: 2 de 10,5 mm de Ø (185 mm² máximo).
 - Salidas: 15 barrenos M6 y 4 barrenos M8.

Peines de alimentación

Para interruptores termomagnéticos o para la línea BtDin



004906



004926

Peines de alimentación

Características técnicas

■ Peines Lexic

	Tipo de peine	Núm. máx. de dispositivos conectados	Largo en número de módulos de 17,5 mm	Sección (mm ²)	Corriente admisible (A)	
					1 punto central de alimentación	2 puntos de alimentación
Unipolar	1 fila	13	13	16	80	100
Bipolar	1 fila	6	12	10	63	90
Tripolar	1 fila	4	12	10	63	90

Isc= 10 KA

Isc= 10 KA

■ Colocación de los peines Lexic

Peine Unipolar

Peine Tripolar

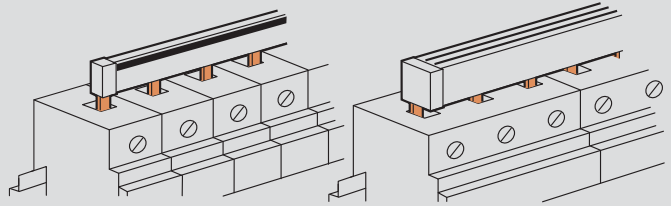

Alimentación por la parte trasera del peine para todos los dispositivos con borne móvil.

Alimentación por la parte delantera del peine para todos los aparatos con bornes con tornillos fijos.

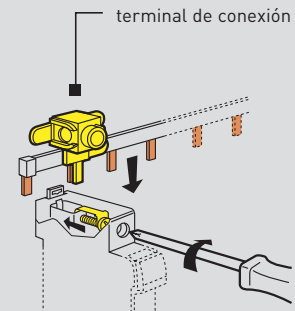
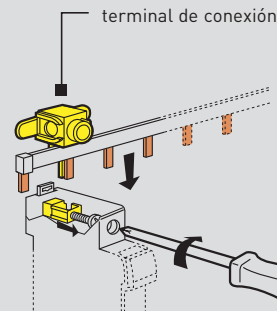

Emp.	Ref.	Peines de alimentación		
		Unipolar		
		Reversible: El frente azul se utiliza para Neutro y el frente negro se utiliza para Fase. Aislamiento clase II.		
		Para dispositivos	No. Máximo de dispositivos conectados	No. de módulos 17,5mm
20	404926	Unipolares	13	13
50	404938	Bipolares	6	6
40	404942	Tripolares	4	4

		Terminal de conexión
		Para energizar los peines
		Admite cable desde 10 AWG hasta 2 AWG.
20	404906	Sección 6 a 35 mm ²

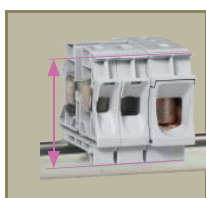

Viking™ 3

ver página 52

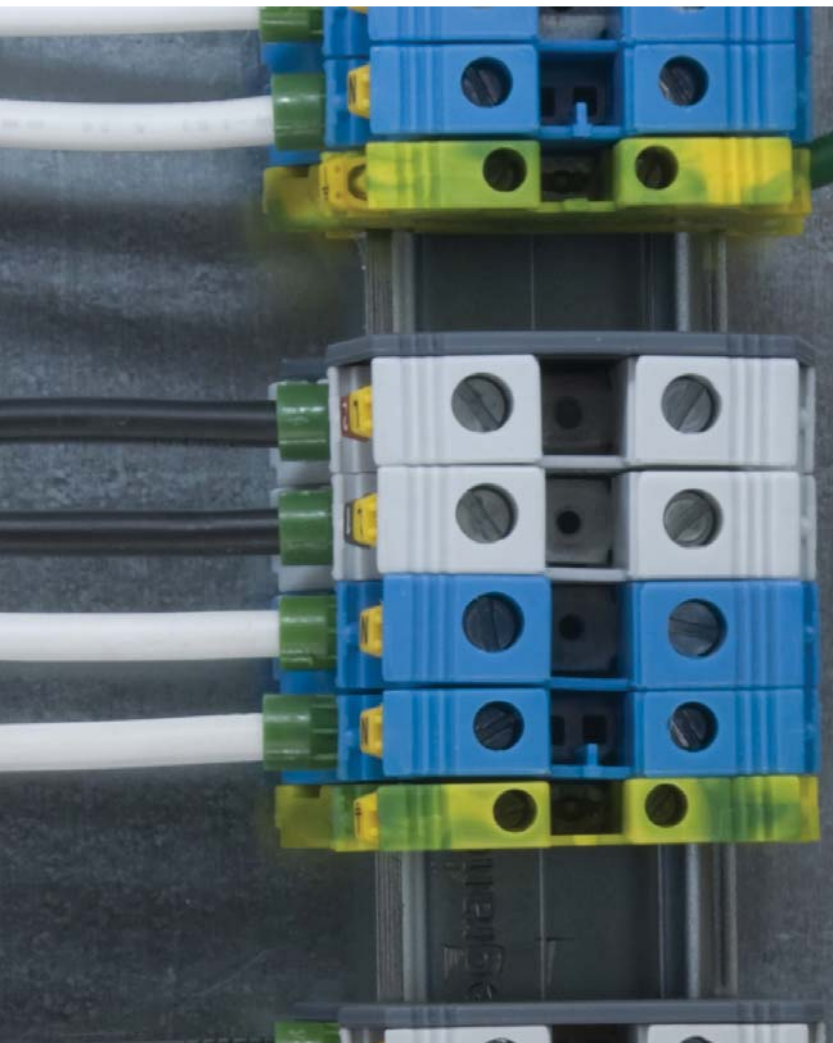

Componentes de cableado

Prensaestopas o pasacables

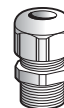

P. 67
Conector Glandula
IP 55 e IP 68

Canaleta ranurada Lina 25™

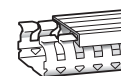

P. 69
Lina 25™

Terminales de punta Starfix™



P. 71
Tabla de selección



P. 72
Starfix™

Collarines Colson™ y Colring™



P. 74
Collarines Colring™



P. 76
Collarines Colson™

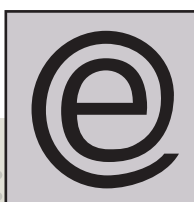

Visítenos en Internet:
www.legrand.com.mx

Prensaestopas

Conector glándula IP 55 e IP 68

Cierre rápido y hermético



- Protege el cable de los riesgos de daño en el punto de corte.
- Garantiza el nivel de protección (IP) del gabinete o envoltorio donde se instala.
- Evita los riesgos por desconexión por tracción sobre el conductor mediante una adecuada sujeción.
- Fabricación en poliamida color gris.



- Empleado en todo tipo de industria del armado de tableros y gabinetes eléctricos.
- Aplica en todos los ámbitos donde los elementos del medio ambiente puedan afectar el buen funcionamiento de los equipos contenidos en un envoltorio.

Prensaestopa plástica IP 55

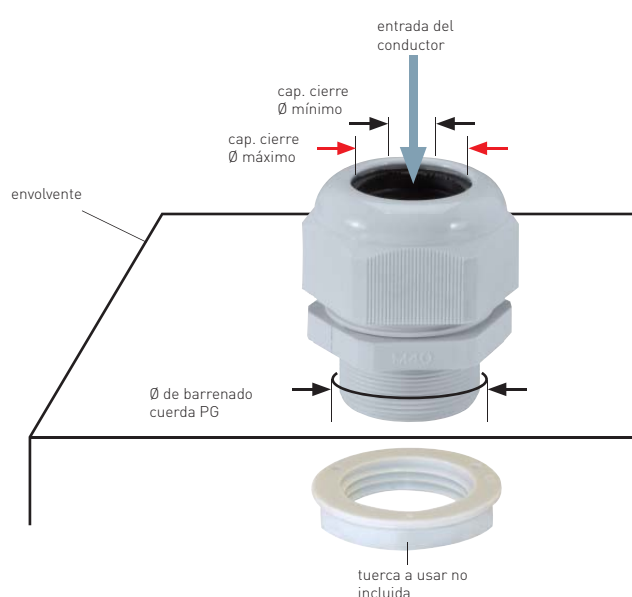

Prensaestopa plástica IP 68

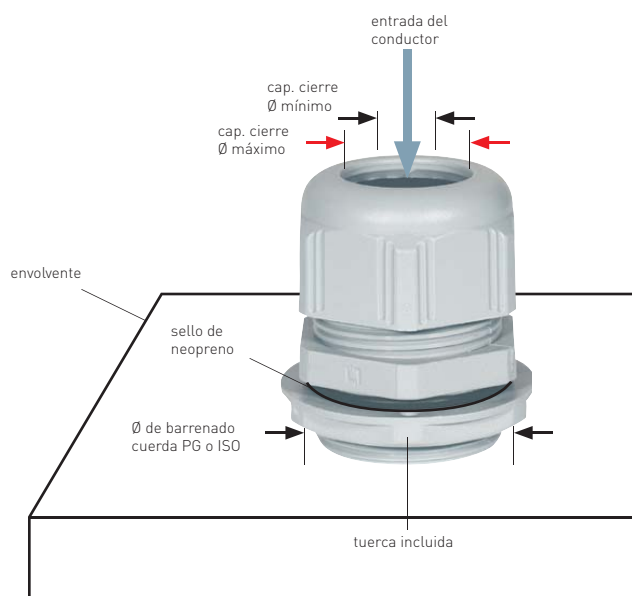

Prensaestopa plástica

IP 68 e IP 55 cuerda ISO y PG



Antivibración, mecánicamente ajustada con junta retráctil que garantiza el IP. Láminas flexibles que ejercen una presión constante sobre el conductor confiéndole una resistencia a la tracción.

■ Dimensiones (mm)

Prensaestopa plástica IP 68

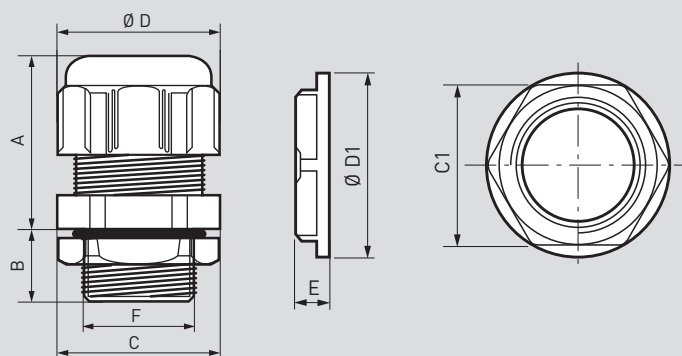

Ref.	Rosca	A	B	Ø D	C Sobre caras	F	Ø de perforación	C1	E	Ø D1
098003	ISO 20	29	12	26,5	24	19,8	20,4	26	6	28
098005	ISO 25	35	15	36	33	24,8	25,4	32	6	35
098020	PG 7	22	10	16,8	15	12,5	12,7	19	5	21
098021	PG 9	26	10	21	19	15,2	15,2	22	5	24
098022	PG11	27	12	24,5	22	18,6	18,6	24	5	26
098023	PG 13.5	29	12	26,5	24	20,4	20,4	26	6	28
098024	PG 16	30	13	29,5	27	22,5	22,5	32	6	35
098025	PG 21	35	15	36	33	28,3	28,3	36	7	38
098026	PG 29	40	15	46,5	42	37	37	46	7	51
098027	PG 36	49	17	58,5	53	47	47	60	8	66
098028	PG 42	54	17	66,5	60	54	54	70	8	78
098029	PG 48	54	18	75	68	60	60	75	8	82

Emp.	Ref.	Prensaestopa plástica ISO IP 68, se suministra con sello y tuerca			
Color Gris RAL 7001.					
Según la norma EN 50262.					
		Designación ISO	Capacidad de cierre (mm)		Ø Barrenado (mm)
			Ø mín.	Ø máx.	
25	098003	20	6	12	20,4
10	098005	25	12	18	25,5

Emp.	Ref.	Prensaestopa plástica PG IP 68, se suministra con sello y tuerca			
Según las recomendaciones de la guía UTE C 68-300 y 68-311.					
		Designación PG	Capacidad de cierre (mm)		Ø Barrenado (mm)
			Ø mín.	Ø máx.	Tub. pulg
25	098020	7	3	6,5	12,7
25	098021	9	4	8	15,2
25	098022	11	5	10	18,6
25	098023	13.5	6	12	20,4
20	098024	16	10	14	22,5
10	098025	21	12	18	3/8 28,3
5	098026	29	18	25	1/2 37
3	098027	36	22	32	3/4 47
2	098028	42	30	38	1 54
2	098029	48	34	44	1 1/4 60

Emp.	Ref.	Prensaestopa plástica PG IP 55, se suministran sin tuerca (ver oferta de tuercas)			
Color Gris RAL 7035.					
Según las recomendaciones de la guía UTE C 68-300 y 68-311					
		Designación PG	Capacidad de cierre (mm)		Ø Barrenado (mm)
			Ø mín.	Ø máx.	Tub. pulg
50	096820	7	3,5	6	12,7
50	096821	9	4	8	15,2
50	096822	11	5	10	18,6
50	096823	13.5	7	12	20,4
50	096824	16	10	14	22,5
50	096825	21	13	18	3/8 28,3
25	096826	29	18	25	1/2 37
10	096828	42	30	38	1 54
10	096829	48	34	44	1 1/4 60

Emp.	Ref.	Tuercas	
		Designación PG	
50	096830	7	
50	096831	9	
50	096832	11	
50	096833	13.5	
50	096834	16	
50	096835	21	
25	096836	29	
10	096838	42	
10	096839	48	

Prensaestopa plástica IP 55

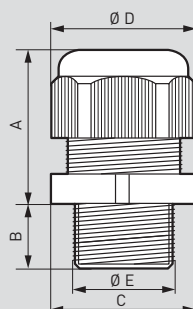

Ref.	Rosca	A máx.	B	Ø D	C Sobre caras	Ø E	Ø de perforación
096820	PG 7	23	8	17	15	12,1	12,7
096821	PG 9	27	8	22	19	15,1	15,2
096822	PG11	31	8	25	22	18,2	18,6
096823	PG 13.5	32	9	27	24	20,2	20,4
096824	PG 16	32	10	29	27	22,3	22,5
096825	PG 21	35	11	39	32	28,1	28,3
096826	PG 29	41	11	46	42	36,9	37
096828	PG 42	52	14,5	66	59	53,5	54
096829	PG 48	52	15,5	70	64	59,9	60

Tuercas para Prensaestopas IP 55

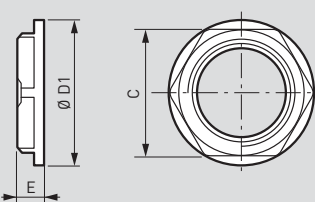

Ref.	Rosca	C	E	Ø D1
096830	PG 7	19	5	21
096831	PG 9	22	5	24
096832	PG 11	24	5	26
096833	PG 13.5	26	6	28
096834	PG 16	32	6	35
096835	PG 21	36	7	38
096836	PG 29	46	7	51
096837	PG 36	60	8	66
096838	PG 42	64	8	72
096839	PG 48	69	8	77

[1] Montaje horizontal con altura mínima de cubierta de 300 mm.

CERTIFICACIONES



Lina 25™

Canaleta plástica ranurada

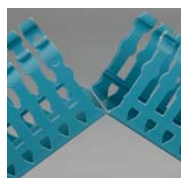

- Con precortes que permiten seccionar la canaleta a la longitud deseada.

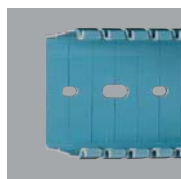

- La hilera central de perforaciones en el fondo de la canaleta facilita la fijación.



- Accesorios de fijación a puerta y a riel.



- Uniones en "T" perfectas.



- Lengüetas que se desprenden al pie o a la base de la canaleta.

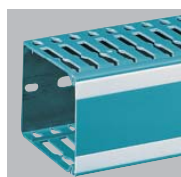

- Franjas blancas: zona de rotulación.

Lina 25™

Canaleta plástica ranurada

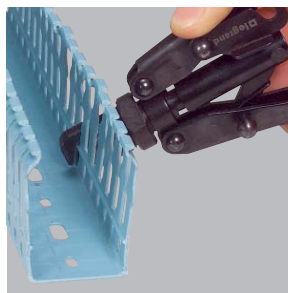

Corte de refuerzo lateral entre lengüetas con pinza 367 10.

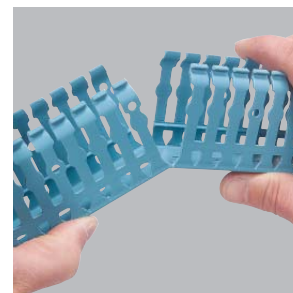

Canaleta partida con la mano.



036710

Emp.	Ref.	Lina 25™ canaleta	
		PVC Azul RAL 2525 certificación según la norma EN 50085-2-3.	
		Perforaciones laterales paso 12.5 mm.	
		Incluye tapa.	
		Tramo de 2 metros.	

		Ancho x Alto (mm)	Area útil (mm2)
30 ⁽¹⁾	036200	25 x 25	391
28 ⁽¹⁾	036201	25 x 40	720
28 ⁽¹⁾	036202	25 x 60	1159
28 ⁽¹⁾	036205	40 x 25	691
24 ⁽¹⁾	036206	40 x 40	1245
24 ⁽¹⁾	036207	40 x 60	2007
20 ⁽¹⁾	036208	40 x 80	2717
16 ⁽¹⁾	036211	60 x 40	1932
16 ⁽¹⁾	036212	60 x 60	3115
16 ⁽¹⁾	036213	60 x 80	4216
12 ⁽¹⁾	036216	80 x 60	4200
12 ⁽¹⁾	036217	80 x 80	5715
8 ⁽¹⁾	036225	120 x 80	8729

		Tapa para canaletas Lina 25™	
		PVC azul	
		Tapas para reposición de canaleta.	
		Tramo de 2 metros.	

		Ancho (mm)
18 ⁽¹⁾	037041	25
18 ⁽¹⁾	037042	40
18 ⁽¹⁾	037043	60
18 ⁽¹⁾	037044	80
18 ⁽¹⁾	037046	120

		Pinza para canaletas Lina 25™
1	036710	Realiza el corte del refuerzo lateral entre lengüetas.

[1] Cantidad de tramos en cada empaque.

CERTIFICACIONES





Linafix Ref. 036640

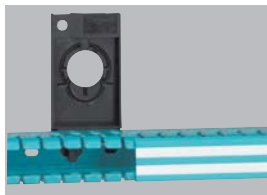

Linafix Ref. 036642

Emp.	Ref.
------	------

Linafix: Accesorios de fijación

- Material: Poliamida 6/6.
- Permiten la fijación de la canaleta mediante un sistema distinto al de atornillarla.

Para montaje en riel DIN

- Fijan la canaleta a un riel DIN \square y \square de profundidad de 15 mm, 1/4 de vuelta.

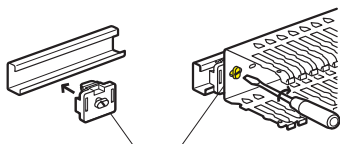

Para puertas

- Fijan la canaleta a la puerta de cualquier gabinete utilizando el cuerpo de los botones de Ø22 mm instalados en ella, sin necesidad de barrenar o pegar.

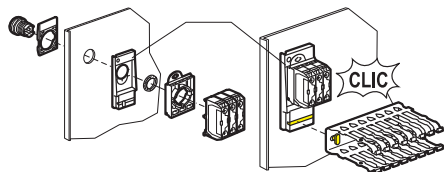

Funda tipo malla para mantener el orden de los conductores

- Poliéster 11 negro.
- Rollos de 25 metros en caja distribuidora, señalización de "fin de rollo" a 3 m del final.
- Variaciones de diámetro Ø30 mm de 18 a 54 mm.



Clip retenedor de cables

- Se inserta en los orificios laterales que tienen las lengüetas.
- Sirven para organizar los conductores en dos niveles o camas.

Emp.	Ref.
------	------

Dimensiones (mm)

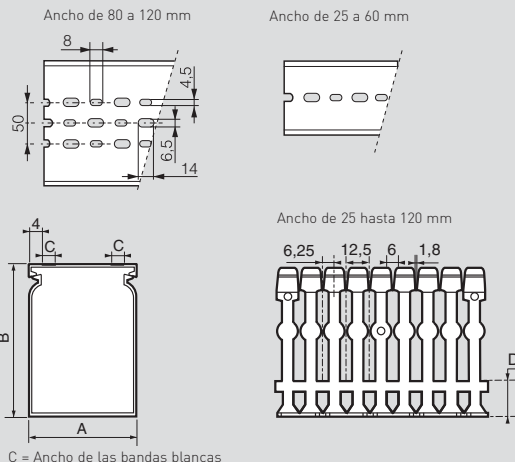

Referencia	A (mm)	B (mm)	C (mm)	D (mm)
362 00	25	25	6	10,1
362 01	25	40	5	12,6
362 02	25	60	6	16,1
362 05	40	25	10	10,1
362 06	40	40	10	12,6
362 07	40	60	10	16,1
362 08	40	80	10	18,6
362 11	60	40	10	12,6
362 12	60	60	10	16,1
362 13	60	80	10	18,6
362 16	80	60	10	16,1
362 17	80	80	10	18,6
362 25	120	80	10	18,6

Cálculo de las secciones útiles en la canaleta

Datos para cables de control 600 V con coeficiente de llenado 0,75.

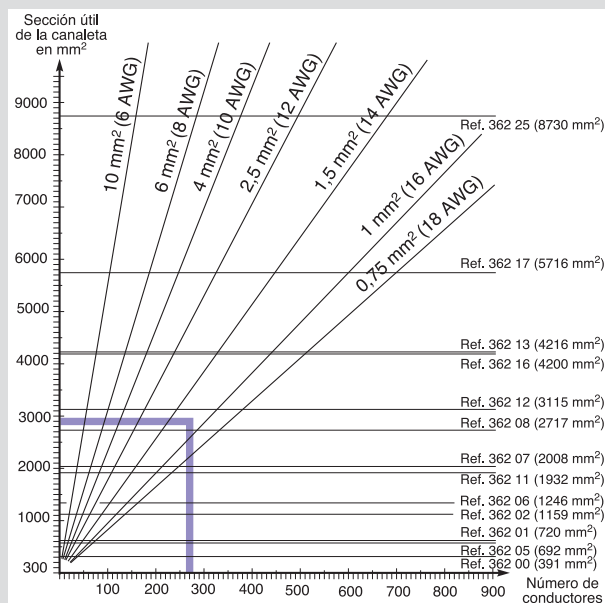

Ejemplo para determinar la sección de canaleta a utilizar:
Calibre 18 AWG 150 conductores.

Calibre 14 AWG 120 conductores.

- Para 150 conductores 18 AWG la sección es de 1 230 mm².

- Para 120 conductores 14 AWG la sección es de 1 700 mm².

Total sección 2 930 mm².

Se debe seleccionar la canaleta Ref. 036212 con sección de 3 115 mm².

RAPIDEZ

Starfix™

Terminales de punta

Permiten garantizar la unión equipotencial de todos los hilos de un conductor flexible.



■ Aisla las conexiones de clemas evitando los cortocircuitos.



■ Conexión segura en menos tiempo.

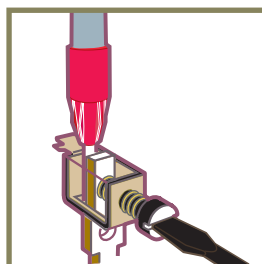

■ Evita los falsos contactos reduciendo los tiempos muertos por paros.



■ Agiliza la instalación, la puesta a punto y el mantenimiento.

Sección (mm)	AWG	Color	Recargas de gran capacidad		Por tiras o unitarios	
			Cantidad	Referencia	Cantidad	Referencia
0,5	22	blanco	1 tira de 300 puntas	037641	12 tiras de 40 puntas	037661
0,75	20	azul	1 tira de 300 puntas	037642	12 tiras de 40 puntas	037662
1	18	rojo	1 tira de 300 puntas	037643	25 tiras de 40 puntas	037663
1,5	16	negro	1 tira de 300 puntas	037644	25 tiras de 40 puntas	037664
2,5	14	gris	1 tira de 250 puntas	037645	25 tiras de 40 puntas	037666
4	12	naranja	-	-	10 tiras de 25 puntas	037667
6	10	verde	-	-	10 tiras de 25 puntas	037668
10	8	café	-	-	1	037669
16	6	blanco	-	-	1	037670
25	4	negro	-	-	1	037671
35	2	rojo	-	-	1	037677
50	1/0	azul	-	-	1	037678

Herramientas y Accesorios	Sección de los terminales												
	22 AWG	20 AWG	18 AWG	16 AWG	14 AWG	12 AWG	10 AWG	8 AWG	6 AWG	4 AWG	2 AWG	0 AWG	
Pinza Starfix™ estándar	037609	037609	037609	037609	037609	037610	037610	-	-	-	-	-	
Maletín con pinza más cargadores y terminales	037639	037639	037639	067639	037639	-	-	037692	037692	037692	037692	037692	
Cargador para pinza estándar o con trinquete	037647	037647	037647	037647	037647	037648	037648	-	-	-	-	-	

Starfix™

Terminales de punta



037661

037664

037670

037662

037666

037643

037663

037667

Según la norma NFC 63-023.
Parte activa en cobre estañado electrolítico.
Cuerpo aislante en poliamida 6/6.

Starfix™

Pinzas de Pochado



037609 + 037643

Ajuste de la sección

037663

037667

037643

Emp.	Ref.	Para conductores de sección		Color según la norma NFC 63-023	Presentación de las terminales
		mm ²	AWG		
480	037661	0,5	22	Blanco	12 tiras de 40 terminales
480	037662	0,75	20	Azul	
1 000	037663	1	18	Rojo	25 tiras de 40 terminales
1 000	037664	1,5	16	Negro	
1 000	037666	2,5	14	Gris	
250	037667	4	12	Naranja	10 tiras de 25 terminales
250	037668	6	10	Verde	
100	037669	10	8	Café	unitario
100	037670	16	6	Blanco	unitario
50	037671	25	4	Negro	unitario
50	037677	35	2	Rojo	unitario
30	037678	50	1/0	Azul	unitario

Terminales de punta con cuerpo aislante

Terminales de punta con cuerpo aislante en cartucho o rollo de gran capacidad

Estuche traslúcido con una tira continua de 300 terminales de punta.

Se coloca en la pinza a través del cargador.

Emp.	Ref.	Para conductores de sección		Color según la norma NFC 63-023	Cantidad de terminales por cargador
		mm ²	AWG		
3000	037641	0,5	22	Blanco	300
3000	037642	0,75	20	Azul	300
3000	037643	1	18	Rojo	300
3000	037644	1,5	16	Negro	300
2500	037645	2,5	14	Gris	250

Emp.	Ref.	Pinzas Starfix™
		Para ponchar terminales de punta con secciones de 0,5 - 0,75 - 1 - 1,5 y 2,5 mm² (22 - 20 - 18 - 16 - 14 AWG)
1	037609	Pinza Starfix™ estándar suministrada con cargador vacío y ajustador de sección.
1	037639	Maletín de trabajo suministrado con: 1 Pinza Starfix™ estándar ref. 037609 y cargador. 120 terminales de 0,5 mm ² (22 AWG). 120 terminales de 0,75 mm ² (20 AWG). 240 terminales de 1 mm ² (18 AWG). 320 terminales de 1,5 mm ² (16 AWG). 200 terminales de 2,5 mm ² (14 AWG).
		Para ponchar terminales de punta con secciones de 4 y 6 mm² (12 y 10 AWG)
1	037610	Pinza Starfix™ estándar suministrada con cargador vacío y ajustador de sección.
		Para ponchar terminales de punta con secciones de 10 - 16 - 25 - 35 y 50 mm² (8 - 6 - 4 - 2 - 0 AWG)
1	037692	Maletín de trabajo suministrado con: 1 Pinza Starfix™ con trinquete. 30 terminales de 10 mm ² (8 AWG). 20 terminales de 16 mm ² (6 AWG). 15 terminales de 25 mm ² (4 AWG). 10 terminales de 35 mm ² (2 AWG). 10 terminales de 50 mm ² (0 AWG).
		Cargadores
10	037647	Como refaccionamiento para pinza 037609 y 037639.
10	037648	Como refaccionamiento para pinza 037610.

Starfix™

Terminales de punta para conductores

■ Características

- Según la norma NFC 63-023.
- Suministrado en tiras o de manera individual.
- Aplicación mediante el uso de pinzas Starfix™.

Parte activa en cobre estañado electrolítico.
Cuerpo aislante en poliamida 6/6.



■ Dimensiones

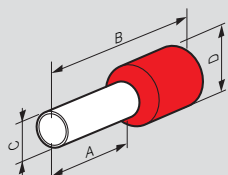

Referencia	Sección (mm)	AWG	Color	A (mm)	B (mm)	C (mm)	D (mm)
037661	0,5	22	Blanco	8	14,5	1,5	3,4
037662	0,75	20	Azul	8	14,5	1,5	3,4
037663	1	18	Rojo	8	14,5	1,7	3,6
037664	1,5	16	Negro	8	14,5	2	4,1
037666	2,5	14	Gris	8	14,5	2,6	4,8
037667	4	12	Naranja	12	21	3,2	5,7
037668	6	10	Verde	12	23	3,9	7,2
037669	10	8	Café	12	21	4,9	8,1
037670	16	6	Blanco	18	29	6,3	9,8
037671	25	4	Negro	18	31	7,9	12
037677	35	2	Rojo	18	32	8,9	13,5
037678	50	1/0	Azul	20	36	11,1	16,1

■ Tabla de correspondencia

Sección transversal				
mm ²	AWG	cargador	terminal en tira	terminal en rollo
0,5	22	037647	037661	037641
0,75	20	037647	037662	037642
1	18	037647	037663	037643
1,5	16	037647	037664	037644
2,5	14	037647	037666	037645
4	12	037648	037667	N/A
6	10	037648	037668	N/A

■ Normalización de los colores para terminales de punta según NFC y DIN

NFC 63-923							
Secciones en mm ²	0,5	0,75	1	1,5	2,5	4	6
DIN 46 228							

Starfix™

Pinzas Starfix™ para el ponchado de terminales de punta

■ Características

- Pinzas Starfix™ para la distribución y ponchado de las terminales de punta.
- Pinza estándar con un solo tipo de cargador.
- Control total de la maniobra de ponchado.

■ Aplicación de la pinza Starfix™



1 Instalación de terminales en el cargador.



2 Ajuste del calibre.



3 Inserción del conductor.



4 Ponchado.



5 Excelente presión gracias a la empuñadura bimatéria.

■ Uso de cargador de gran capacidad

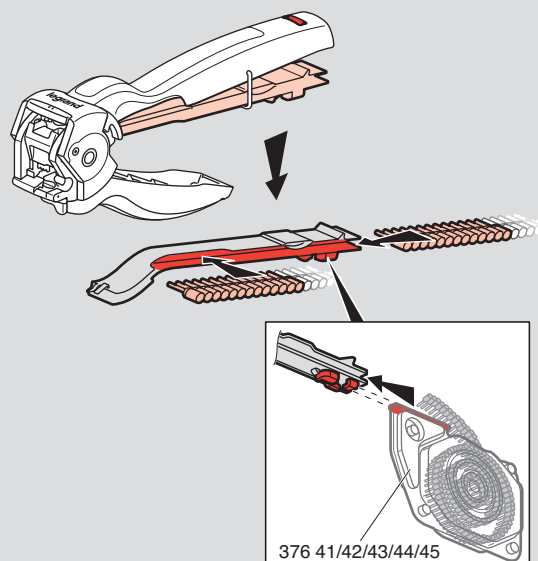

Se instala directamente sobre el cargador de la pinza

Colring™

La solución ideal para todos tus amarres en el sector industrial y comercial



■ Una extensa variedad de collarines que proporcionan estética y seguridad a los cableados de control.

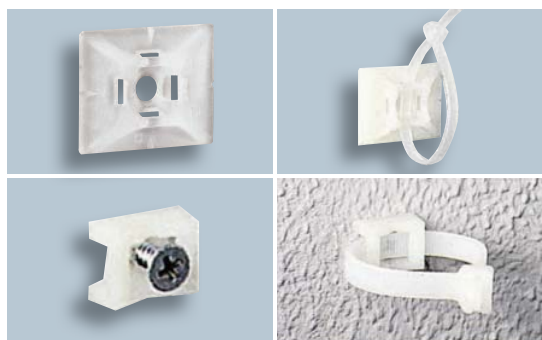

- Accesorios:
- Taquetes autoadheribles.
 - Bases para fijar con pija.

Colring™

Collarines

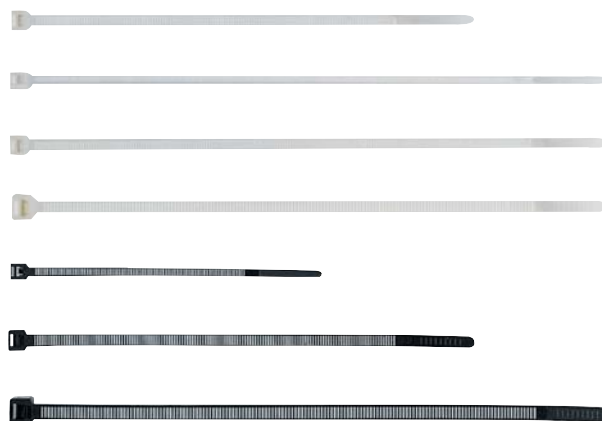

Emp.	Ref.	Collarines Colring™			
		Poliamida 6/6 incoloro			
		Con cabeza autobloqueo y dientes internos conforme a EN 50146			
		Ancho (mm)	Largo (mm)	Ø Cierre máximo	Ø Cierre mínimo
100	031820	2,4	95	18	1,6
100	031821	2,4	140	33	1,6
100	031822	2,4	180	46	1,6
100	031823	3,5	140	33	1,6
100	031824	3,5	180	46	1,6
100	031825	3,5	280	77	1,6
100	031826	3,5	360	102	1,6
100	031827	4,6	180	46	1,6
100	031828	4,6	280	77	1,6
100	031829	4,6	360	102	1,6
100	031831	7,6	360	98	4,8
100	031836	9	710	218	14

Poliamida 6/6 color negro

Aplicación para alta temperatura
Protección a los rayos U.V.

		Ancho (mm)	Largo (mm)	Ø Cierre máximo	Ø Cierre mínimo
100	031800	2,4	95	18	1,6
100	031801	2,4	140	33	1,6
100	031802	2,4	180	46	1,6
100	031803	3,5	140	33	1,6
100	031804	3,5	180	46	1,6
100	031805	3,5	280	77	1,6
100	031807	4,6	180	46	1,6
100	031808	4,6	280	77	1,6
100	031809	4,6	360	102	1,6

CERTIFICACIONES



Colring™

Collarines



032065

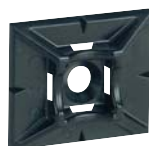

032067



032072



032088

■ Características técnicas

- Conforme a EN 50146 "Collarines para instalaciones eléctricas".
- Aprobación UL 1565.
- Conforme a SAE - AS 33671.

Resistencia de enclipsamiento y tensión

Collarines Colring™		Fuerza de enclipsamiento máximo (daN)	Diámetro de prueba (mm)	Fuerza mínima de tensión* (daN)
Color negro alta temperatura protección U.V.	Incoloro			
031800	031820	1	18	8,0
031801	031821	1	20	8,0
031802	031822	1	20	8,0
031803	031823	1	20	13,0
031804	031824	1	20	13,0
031805	031825	1	20	13,0
031806	031826	1	20	13,0
031807	031827	1,5	20	22,0
031808	031828	1,5	20	22,0
031809	031829	1,5	20	22,0
	031831	2	20	53,0
	031836	2	20	77,0

*De acuerdo a UL 1565 y EN 50146.

Resistencia a la temperatura

	Collarines incoloros	Collarines color negro
Temperatura máxima de operación	85°C (1000 h a 100 °C)	105°C ⁽¹⁾ (1000 h a 120 °C)
Temperatura mínima: De operación / De instalación	-15°C -10°C	-15°C 0 °C

Resistencia a agentes externos

- Buena resistencia a las bases, aceites, grasas, productos derivados del petróleo, solventes clorados.
- Retención de humedad: 2,5%

Resistencia al fuego

- Resistencia a la flama UL 94 : V2
- Autoextinguible a 850 °C de acuerdo a IEC 60695-2-12.
- Índice de oxígeno: EN ISO 4589-1 / ASTM D 2863-00: 28,5% (26% para colring color negro).
- Corrosividad de humos (NFC 20-453): <5%.
- Poliamida libre de halógeno, clase 1, de acuerdo a ASTM D 4066 (clase 2 para Colring color negro).

■ Dimensiones (mm)

Ref. 032065/67

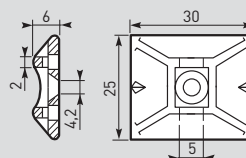

Ref. 032072

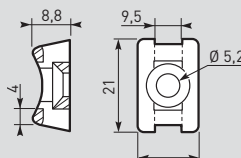

Emp.	Ref.	Accesorios
100	032065	Taquetes
100	032067	<ul style="list-style-type: none"> ■ Autoadheribles para collarines ancho máximo 4,8 mm. Incoloro Negro
100	032072	Base para fijar con pija Diámetro de pija 5 mm para collarines de cualquier ancho.
1	032088	Pinza para cierre de collarines Para collarines de ancho máximo 4,8 mm <ul style="list-style-type: none"> ■ Con sistema para regular la tensión de apriete. ■ Después del ajuste del collarín, una navaja corta automáticamente el sobrante al ras de la cabeza. Pinza P 46 especial cableado
		Nota: Para los collarines de ancho 7, 6 y 9 mm emplear la pinza Ref. 031996 de la pág. 76.

Colson™

Calidad a toda prueba

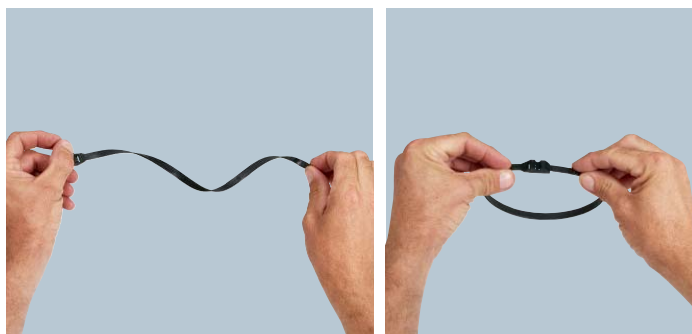

- Flexibilidad del collarín

- Enclipsamiento temporal

- Aseguran la fijación constante de los conductores o de tuberías.
- Posibilidad de fijación a través de sus accesorios sobre superficies como: madera, concreto, columnas, etc.
- Excelente resistencia a los agentes externos, rayos ultravioleta, bajas temperaturas y a la tracción.

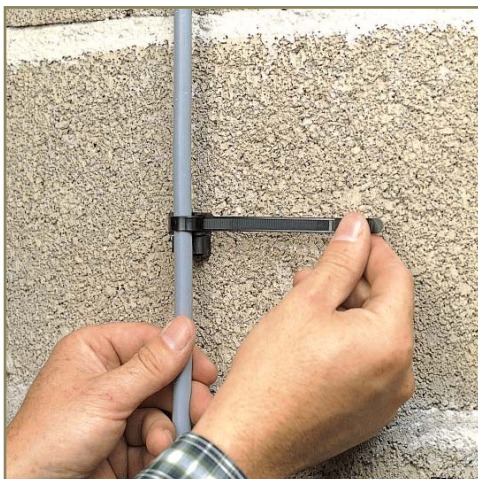

Colson™

Collarines con protección UV



031916



031950



031955



031996

Emp.	Ref.	Collarines con protección ultravioleta (U.V.)			
		Doble cabeza de amarre y astriado más profundo			
		Dentado exterior			
		Según la norma EN 50146			
		Ancho (mm)	Longitud extendido (mm)	Ø de cerrado máximo	Ø de cerrado mínimo
	Negro				
100	031910	9	123	22	4
100	031913	9	185	42	10
100	031916	9	265	62	26
100	031919	9	359	92	26
100	031920	9	498	140	74
100	031921	9	750	220	74
		Pinza Colson™			
1	031996	Negra y roja. Cierra y aprieta el collarín. Sistema de corte de longitud sobrante.			
		Accesorios			
		Base de atornillar para collarines de 9 mm de ancho			
100	031950	Diámetro de tornillo Ø5 mm no suministrado.			
		Taquete atornillable Ø8 mm			
100	031955	Permite la sujeción de collarín. Colring™ y Colson™ de cualquier ancho.			

Colson™

Collarines

■ Características

Índice límite de oxígeno (LOI): NF T 51-071 y ASTM D 2863-76, 20%.
 Corrosividad de humos: UTE C 20-453 oct. 76 < 5%.
 Resistencia a la flama: UL 94 HB.

Prueba de Fuerza Extensible

Condiciones de prueba según la norma EN 50146

- Temperatura 23°C.
- Humedad relativa al aire 50%.
- Velocidad de tensión 25,4 mm/mín.
- Tiempos de aplicación de la flama: 10 s.

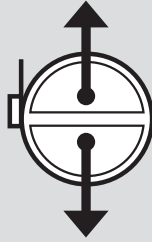

Resultados de prueba según la norma EN 50146

Referencias	Esfuerzo de eclipsamiento máximo (daN)	Resistencia mínima a la tracción	
		Diámetro de prueba (mm)	Tracción mín. (daN)
031910	4	20	36
031913	4	20	36
031916	5	26	53
031919	5	26	53
031920	5,5	74	53
031921	5,5	74	53

Calidad total Colson™

Resistente a agentes exteriores



Resistente a la lluvia



Resistente al frío



Resistente al sol



Seguridad para todas sus instalaciones

El collarín Colson™ ha pasado con éxito las pruebas de envejecimiento climáticos representativos de condiciones de uso real.

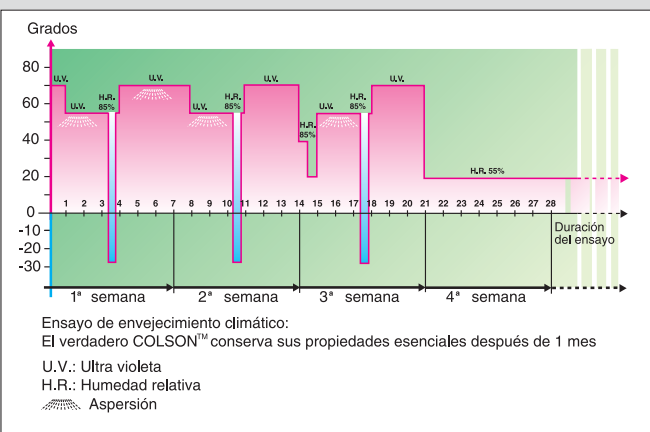

Después de estos ciclos, los collarines conservan el 80% de sus características mecánicas.

Fijación universal Colson™

Los accesorios Colson™ permiten el uso de collarines cualquiera que sea la superficie.

Muro



Taquete de fijación

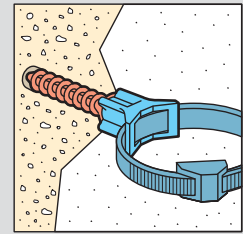

■ Accesorios

Dimensiones (mm)

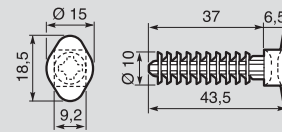
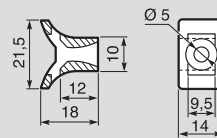

Cabeza protegida (resistencia a las caídas)



Fácil agarre del collarín

Sistema de corte de sobrante

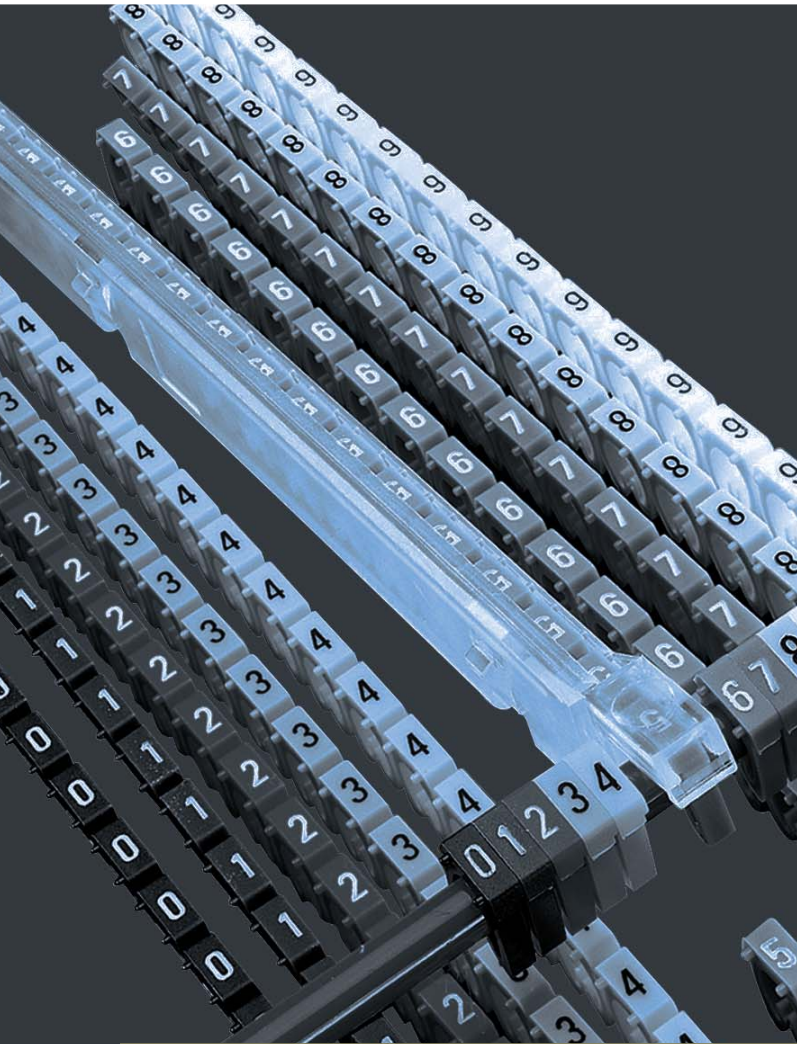

Sistemas de señalización



P. 79
Tabla de selección

Memocab™

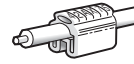

P. 79
Memocab™



P. 82
Tabla de selección

CAB 3™



P. 81
CAB 3™

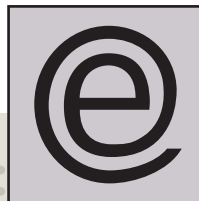

Visítenos en Internet:
www.legrand.com.mx

SEÑALIZACIÓN

Memocab™

Sistema de señalización para cables

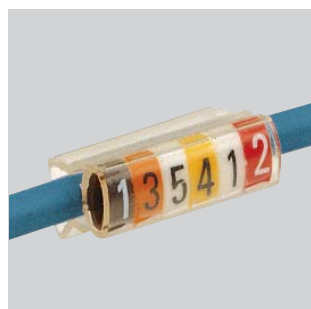

- Números con código de color internacional.
- Señalización con portaseñalador transparente para cable.
- Garantizan una excelente resistencia al ambiente industrial agresivo.
- Un solo tamaño de señaladores y portaseñaladores para diferentes calibres de cables.
- Maleta de trabajo para su fácil instalación.

Memocab™

Tabla de selección

	PORTASEÑALADOR 		CANTIDAD DE DÍGITOS (longitud)			
	mm ²	AWG	6 (15 mm)	7 (18 mm)	8 (20 mm)	12 (30 mm)
	0,25 - 1,5	24 - 22	037930	-	-	037940
Para	0,75 - 4,0	20 - 12	037931	-	-	037941
Cables	4,0 - 16,0	12 - 6	037932	-	-	037942
	16,0 - 50	6 - 2	-	037933	-	037943
Adhesivo	-	-	-	037710	037712	-

Ref. ACCESORIOS MEMOCAB™

037992 Herramienta para colocar dígitos para portaseñalador de 15 mm

037990 Herramienta para colocar dígitos para portaseñalador de 30 mm

037993 Extractor para portaseñalador de 15 mm

037991 Estuche vacío doble para 48 tiras de señaladores 

Ref.	MALETA DE TRABAJO QUE CONTIENE	
	Estuche vacío doble para 48 tiras de señaladores 037991	
	Herramientas: 037990, 037992, 037993	
037999	50 portaseñaladores 037930	
	50 portaseñaladores 037931	
	50 portaseñaladores 037932	

	Letras mayúsculas en fondo blanco	Cifras con código de color internacional	Cifras negras en fondo blanco	Símbolos convencionales en negro sobre fondo blanco
A	037826	0 negro 037809	0 037780	/ 037954
B	037827	1 café 037807	1 037781	• 037955
C	037828	2 rojo 037810	2 037782	+ 037956
D	037829	3 naranja 037802	3 037783	- 037957
E	037830	4 amarillo 037806	4 037784	~ 037958
F	037831	5 verde 037805	5 037785	= 037959
G	037832	6 azul 037808	6 037786	± 037960
H	037833	7 violeta 037801	7 037787	
I	037834	8 gris 037804	8 037788	
J	037835	9 blanco 037803	9 037789	
K	037836			
L	037837			
M	037838			
N	037839			
O	037840			
P	037841			
Q	037842			
R	037843			
S	037844			
T	037845			
U	037846			
V	037847			
W	037848			
X	037849			
Y	037850			
Z	037851			
	10 tiras con 24 señaladores c/u	25 tiras con 24 señaladores c/u	10 tiras con 24 señaladores c/u	

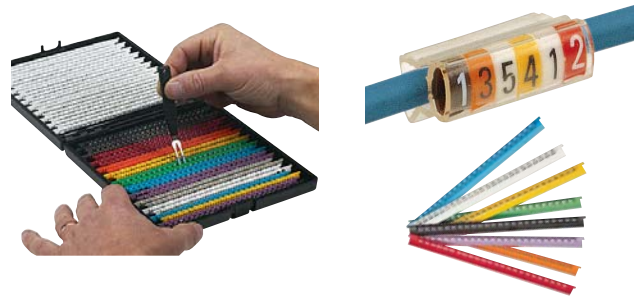

Emp.	Ref.	Portaseñaladores				
Para cables						
Largo del portaseñalador 15 mm (hasta seis señaladores).						
		Sección (mm ²)		Diámetro (mm)		AWG
		min.	máx.	min.	máx.	
1000	037930	0,5	1,5	1,3	3,5	24 - 22
1000	037931	0,75	4	2,3	4,8	20 - 12
500	037932	4	16	4,2	7,6	12 - 6
Largo del portaseñalador 18 mm (hasta siete señaladores).						
		Sección (mm ²)		Diámetro (mm)		AWG
		min.	máx.	min.	máx.	
500	037933	16	50	7,6	12,5	6 - 2
Largo del portaseñalador 30 mm (hasta doce señaladores).						
		Sección (mm ²)		Diámetro (mm)		AWG
		min.	máx.	min.	máx.	
500	037940	0,25	1,5	1,3	3,5	24 - 22
500	037941	0,75	4	2,3	4,8	20 - 12
200	037942	4	16	4,2	7,6	12 - 6
200	037943	16	50	7,6	12,5	6 - 2
Portaseñaladores adheribles						
100	037710	Largo del portaseñalador 17,5 mm (hasta siete señaladores).				
Portaseñaladores para fijar con collarín (2,5 y 3,6 mm de ancho)						
100	037712	Largo del portaseñalador 20 mm (hasta ocho señaladores).				

Emp.	Ref.	Señaladores ancho 2,3 mm	
Números sobre fondo de color conforme el código internacional			
600	037801	Violeta	7
600	037802	Naranja	3
600	037803	Blanco	9
600	037804	Gris	8
600	037805	Verde	5
600	037806	Amarillo	4
600	037807	Café	1
600	037808	Azul	6
600	037809	Negro	0
600	037810	Rojo	2
* Contiene 25 tiras con 24 señaladores cada tira.			
Números negros sobre fondo blanco			
600	037780	0	
600	037781	1	
600	037782	2	
600	037783	3	
600	037784	4	
600	037785	5	
600	037786	6	
600	037787	7	
600	037788	8	
600	037789	9	
* Contiene 25 tiras con 24 señaladores cada tira.			
Letras negras sobre fondo blanco			
240	037826	A	
240	037827	B	
240	037828	C	
240	037829	D	
240	037830	E	
240	037831	F	
240	037832	G	
240	037833	H	
240	037834	I	
240	037835	J	
240	037836	K	
240	037837	L	
240	037838	M	
240	037839	N	
240	037840	O	
240	037841	P	
240	037842	Q	
240	037843	R	
240	037844	S	
240	037845	T	
240	037846	U	
240	037847	V	
240	037848	W	
240	037849	X	
240	037850	Y	
240	037851	Z	
* Contiene 10 tiras con 24 señaladores cada tira.			
Signos convencionales sobre fondo blanco			
240	379 54	/	
240	379 55	•	
240	379 56	+	
240	379 57	-	
240	379 58	~	
240	379 59	=	
240	379 60	↓	
* Contiene 10 tiras con 24 señaladores cada tira.			

Cab 3™

Sistema de señalización para cables y clemas Viking™ 3 con código de color internacional



Cab 3™ es todo un sistema de señalización para cables y clemas Viking™ 3. Se obtiene una fácil, rápida y perfecta identificación de cada uno de los cables y clemas en sus instalaciones. Dos aplicaciones en un solo producto. Agiliza el mantenimiento de sus gabinetes reduciendo tiempos muertos.



- CAB 3™ hace posible el señalamiento de clemas Viking™ 3 y conductores, aún después de la conexión de los mismos.

- Ahorro de tiempo por su rápida aplicación.

- Sistema de enclipsamiento lateral que asegura una alineación precisa.

- Permite prearmar su marcación.

- Fácil corrección en caso de error.



1

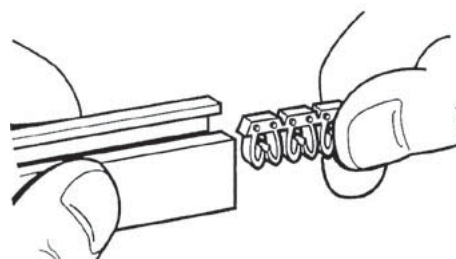

2

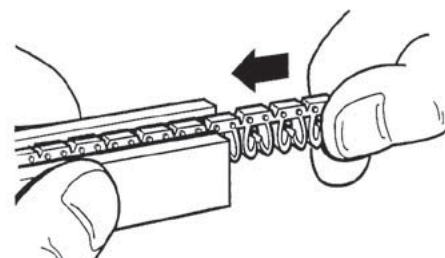

3

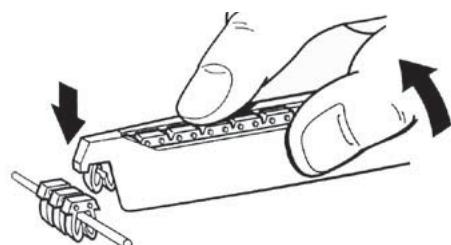



	NÚMEROS				
	Número color	Sección 0,15 a 0,5 mm ² (24 - 22 AWG)	Sección 0,5 a 1,5 mm ² (20 - 16 AWG)	Sección 1,5 a 2,5 mm ² (16 - 14 AWG)	Sección 4 a 6 mm ² (12 - 10 AWG)
	0 Negro	038100	038210	038220	038230
	1 Café	038101	038211	038221	038231
	2 Rojo	038102	038212	038222	038232
	3 Naranja	038103	038213	038223	038233
	4 Amarillo	038104	038214	038224	038234
	5 Verde	038105	038215	038225	038235
	6 Azul	038106	038216	038226	038236
	7 Violeta	038107	038217	038227	038237
	8 Gris	038108	038218	038228	038238
	9 Blanco	038109	038219	038229	038239
	SIGNOS CONVENCIONALES				
	Signos	Sección 0,15 a 0,5 mm ² (24 - 22 AWG)	Sección 0,5 a 1,5 mm ² (20 - 16 AWG)	Sección 1,5 a 2,5 mm ² (16 - 14 AWG)	Sección 4 a 6 mm ² (12 - 10 AWG)
	/	-	-	038280	-
	•	-	038271	038281	-
	+	038142	038272	038282	038292
	-	038143	038273	038283	038293
	~	-	038274	038284	038294
	=	-	038275	038285	-
	±	-	038276	038286	-
	LETRAS				
	Letras	Sección 0,15 a 0,5 mm ² (24 - 22 AWG)	Sección 0,5 a 1,5 mm ² (20 - 16 AWG)	Sección 1,5 a 2,5 mm ² (16 - 14 AWG)	Sección 4 a 6 mm ² (12 - 10 AWG)
	A	038110	038300	038330	038360
	B	038111	038301	038331	038361
	C	038112	038302	038332	038362
	D	038113	038303	038333	038363
	E	038114	038304	038334	038364
	F	038115	038305	038335	038365
	G	038116	038306	038336	038366
	H	038117	038307	038337	038367
	I	038118	038308	038338	038368
	J	038119	038309	038339	038369
	K	038120	038310	038340	038370
	L	038121	038311	038341	038371
	M	038122	038312	038342	038372
	N	038123	038313	038343	038373
	O	038124	038314	038344	038374
	P	038125	038315	038345	038375
	Q	038126	038316	038346	038376
	R	038127	038317	038347	038377
	S	038128	038318	038348	038378
	T	038129	038319	038349	038379
	U	038130	038320	038350	038380
	V	038131	038321	038351	038381
	W	038132	038322	038352	038382
	X	038133	038323	038353	038383
Y	038134	038324	038354	038384	
Z	038135	038325	038355	038385	
	APLICADORES TRANSPARENTES				
		Sección 0,15 a 0,5 mm ² (24 - 22 AWG)	Sección 0,5 a 1,5 mm ² (20 - 16 AWG)	Sección 1,5 a 2,5 mm ² (16 - 14 AWG)	Sección 4 a 6 mm ² (12 - 10 AWG)
		038394	038395	038396	038397
	PORTASEÑALADORES				
		Sección 10 a 16 mm ² (8 - 6 AWG)	Sección 25 a 35 mm ² (4 - 2 AWG)	Sección 50 a 70 mm ² (2 - 2/0 AWG)	
		038490	038491	038492	

CAB 3™

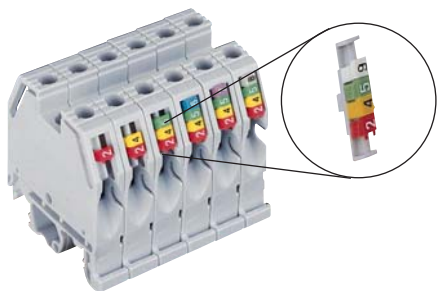

Sistema de señalización para clemas y cables



Clema identificada con el sistema CAB 3™

Emp.	Ref.	Señaladores para clemas y cables 0,15 a 0,5 mm ² AWG: 24-22 Para aplicar puede usar cargador Ref. 038394. Números color (código de color internacional)
1000	038100	0 Negro
1000	038101	1 Café
1000	038102	2 Rojo
1000	038103	3 Naranja
1000	038104	4 Amarillo
1000	038105	5 Verde
1000	038106	6 Azul
1000	038107	7 Violeta
1000	038108	8 Gris
1000	038109	9 Blanco
		 038106
		* Contiene 40 tiras con 25 señaladores cada tira.
		Letras negras sobre fondo amarillo
300	038110	A
300	038111	B
300	038112	C
300	038113	D
300	038114	E
300	038115	F
300	038116	G
300	038117	H
300	038118	I
300	038119	J
300	038120	K
300	038121	L
300	038122	M
300	038123	N
300	038124	O
300	038125	P
300	038126	Q
300	038127	R
300	038128	S
300	038129	T
300	038130	U
300	038131	V
300	038132	W
300	038133	X
300	038134	Y
300	038135	Z
		 038128
		* Contiene 12 tiras con 25 señaladores cada tira.
		Signos convencionales negros sobre fondo amarillo
300	038142	+
300	038143	-
		 038143
		* Contiene 12 tiras con 25 señaladores cada tira.

Nota: El precio es por señalador y no por la tira.

Emp.	Ref.	Señaladores para clemas y cables 0,5 a 1,5 mm ² AWG: 20-16 Para aplicar puede usar cargador Ref. 038395. Números color (código de color internacional)
1200	038210	0 Negro
1200	038211	1 Café
1200	038212	2 Rojo
1200	038213	3 Naranja
1200	038214	4 Amarillo
1200	038215	5 Verde
1200	038216	6 Azul
1200	038217	7 Violeta
1200	038218	8 Gris
1200	038219	9 Blanco
		 038212
		* Contiene 40 tiras con 30 señaladores cada tira.
		Letras negras sobre fondo amarillo
300	038300	A
300	038301	B
300	038302	C
300	038303	D
300	038304	E
300	038305	F
300	038306	G
300	038307	H
300	038308	I
300	038309	J
300	038310	K
300	038311	L
300	038312	M
300	038313	N
300	038314	O
300	038315	P
300	038316	Q
300	038317	R
300	038318	S
300	038319	T
300	038320	U
300	038321	V
300	038322	W
300	038323	X
300	038324	Y
300	038325	Z
		 038317
		* Contiene 10 tiras con 30 señaladores cada tira.
		Signos convencionales negros sobre fondo amarillo
300	038271	•
300	038272	+
300	038273	-
300	038274	~
300	038275	=
300	038276	+
		 038272
		* Contiene 10 tiras con 30 señaladores cada tira.

Nota: El precio es por señalador y no por la tira.



Emp.	Ref.	Señaladores para cables 1,5 a 2,5 mm²	
		AWG: 16-14	
		Para aplicar puede usar cargador Ref. 038396.	
		Números color (código de color internacional)	
1200	038220	0	Negro
1200	038221	1	Café
1200	038222	2	Rojo
1200	038223	3	Naranja
1200	038224	4	Amarillo
1200	038225	5	Verde
1200	038226	6	Azul
1200	038227	7	Violeta
1200	038228	8	Gris
1200	038229	9	Blanco
		* Contiene 40 tiras con 30 señaladores cada tira.	
		Letras negras sobre fondo amarillo	
300	038330	A	
300	038331	B	
300	038332	C	
300	038333	D	
300	038334	E	
300	038335	F	
300	038336	G	
300	038337	H	
300	038338	I	
300	038339	J	
300	038340	K	
300	038341	L	
300	038342	M	
300	038343	N	
300	038344	O	
300	038345	P	
300	038346	Q	
300	038347	R	
300	038348	S	
300	038349	T	
300	038350	U	
300	038351	V	
300	038352	W	
300	038353	X	
300	038354	Y	
300	038355	Z	
		* Contiene 10 tiras con 30 señaladores cada tira.	
		Signos convencionales negros sobre fondo amarillo	
		/	
300	038280	•	
300	038281	+	
300	038282	-	
300	038283	~	
300	038284	=	
300	038285	+	
300	038286		
		* Contiene 12 tiras con 25 señaladores cada tira.	



038226



038346

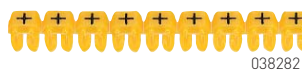

038282

Emp.	Ref.	Señaladores para cables 4 a 6 mm²	
		AWG: 12 - 10	
		Para aplicar puede usar cargador Ref. 038397.	
		Números color (código de color internacional)	
800	038230	0	Negro
800	038231	1	Café
800	038232	2	Rojo
800	038233	3	Naranja
800	038234	4	Amarillo
800	038235	5	Verde
800	038236	6	Azul
800	038237	7	Violeta
800	038238	8	Gris
800	038239	9	Blanco
		* Contiene 40 tiras con 20 señaladores cada tira.	
		Letras negras sobre fondo amarillo	
300	038360	A	
300	038361	B	
300	038362	C	
300	038363	D	
300	038364	E	
300	038365	F	
300	038366	G	
300	038367	H	
300	038368	I	
300	038369	J	
300	038370	K	
300	038371	L	
300	038372	M	
300	038373	N	
300	038374	O	
300	038375	P	
300	038376	Q	
300	038377	R	
300	038378	S	
300	038379	T	
300	038380	U	
300	038381	V	
300	038382	W	
300	038383	X	
300	038384	Y	
300	038385	Z	
		* Contiene 10 tiras con 30 señaladores cada tira.	
		Signos convencionales negros sobre fondo amarillo	
300	038292	+	
300	038293	-	
300	038294	~	
		* Contiene 10 tiras con 30 señaladores cada tira.	



038232



038379



038294

Nota: El precio es por señalador y no por la tira.

Nota: El precio es por señalador y no por la tira.

CAB 3™

Sistema de señalización para cables



038490



038491

CAB 3™

Sistema de señalización para cables y clemas

CAB 3™ se monta aún después de cablear.

- Colocación rápida e inmediata con el cargador.
- Alineación precisa gracias a las guías de alineamiento.
- Excelente resistencia al desprendimiento sobre el conductor.
- Permite alinear los señaladores previamente a su colocación.

■ Características de señaladores y portaseñaladores

Material: poliamida 6/6.

Señaladores

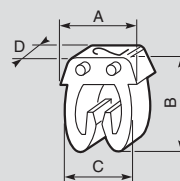

Dimensiones (mm)	Sección de cable a marcar (mm ²)			
	0,15 a 0,5	0,5 a 1,5	1,5 a 2,5	4 a 6
A	5	5	5,6	8
B	5,05	6,4	7,6	9,6
C	3,7	4,3	4,9	7,1
D	2,3	3	3	3
Ø mín/máx	0,8/2,2	2,2/3	2,8/3,8	4, 3/5, 3

Portaseñaladores

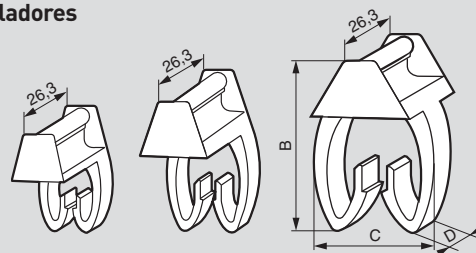

Ref.	Sección	AWG	B	C	D
038490	10-6 mm ²	8 a 6	18	8,9	7
038491	25-35 mm ²	4 a 2	24,3	12,2	7
038492	50-70 mm ²	0 a 2/0	27,2	17,2	10

Emp.	Ref.	Portaseñaladores para cables de sección 10 a 70 mm ²
		Portaseñaladores Para cables de sección 10 a 70 mm ² . Reciben 8 señaladores de 0,5 a 1,5 mm ² y 1,5 a 2,5 mm ² . Color negro.
100	038490	Sección 10 a 16 mm ² . AWG: 8 a 6.
50	038491	50 384 91 Sección 25 a 35 mm ² . AWG: 4 a 2.
50	038492	50 384 92 Sección 50 a 70 mm ² . AWG: 0 a 2/0.

		Aplicadores transparentes		
		Aseguran la distribución y la colocación rápida de los señaladores.		
		Para señaladores de sección (mm ²)	AWG	Color
10	038394	0,15 a 0,5	24 a 22	
10	038395	0,5 a 1,5	20 a 16	24 - 22
10	038396	1,5 a 2,5	16 a 14	20 - 12
10	038397	4 a 6	12 a 10	12 - 6

		Lotes de señaladores CAB 3™ (números)
1	038202	Para cables de sección: 0,5 a 1,5 mm ² : 3 000 señaladores + 10 cargadores AWG 20 a 16 (300 números del 0 al 9).
1	038203	1,5 a 2,5 mm ² : 3 000 señaladores + 10 cargadores AWG 16 a 14 (300 números del 0 al 9).
1	038204	4 a 6 mm ² : 2 000 señaladores + 10 cargadores AWG 12 a 10 (200 números del 0 al 9).



Tomos y clavijas de potencia tipo IEC



P. 92
Tempra IP 44

Tempra IP 44



P. 98
Tabla de selección

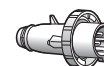

P. 93
Tempra IP 66/67

Tempra IP 66/67



P. 99
Tabla de selección

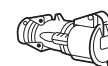

P. 104
Hypra IP 44

Hypra IP 44



P. 105
Tabla de selección



P. 108
Hypra IP 66 /67

Hypra IP 66/67



P. 109
Tabla de selección



Visítenos en Internet:
www.legrand.com.mx

Hypra y Tempra: Tomas y clavijas de Potencia IEC

Soluciones en conexiones industriales

■ Los electricistas y personal de mantenimiento requieren de productos que puedan instalarse fácil y rápidamente, sin la posibilidad de errores de conexión y con la máxima seguridad.

■ **Estandarización:**

› La IEC establece que debe ser imposible conectar tomas con diferentes números de polos, diferentes voltajes, diferentes amperajes o corrientes y diferentes frecuencias. La tabla de disposición de alveolos muestra la estandarización que deben llevar los productos para cumplir con este punto.

› La posición del pin de tierra en relación con la ranura de referencia es diferente para diferentes voltajes y frecuencias. La ranura de referencia siempre está en la posición de las 6 horas.

› Adicionalmente existe una estandarización de color de acuerdo al voltaje de operación de las tomas y clavijas IEC. El pin de tierra debe ser más largo que los otros pines para efectos de seguridad.

› Más de 50 países utilizan las normas IEC, Hypra y Tempra garantizan la compatibilidad con otros productos normalizados IEC 60309-1 y 60309-2.

Características eléctricas			Polaridad		
100 a 130 V~	50 y 60 Hz	16 A 32 A 63 A			
200 a 250 V~	50 y 60 Hz	16 A 32 A 63 A			
380 a 415 V~	50 y 60 Hz	16 A 32 A 63 A 125 A			
440 a 460 V~	60 Hz	16 A 32 A 63 A			
480 a 500 V~	50 y 60 Hz	16 A 32 A			

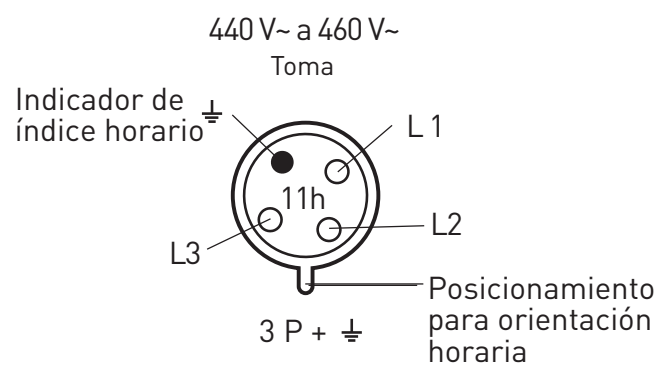

L1, L2, L3: fases
● : puesta a tierra

CERTIFICACIONES



Pin Piloto de seguridad en todas nuestras tomas de 63 y 125 A

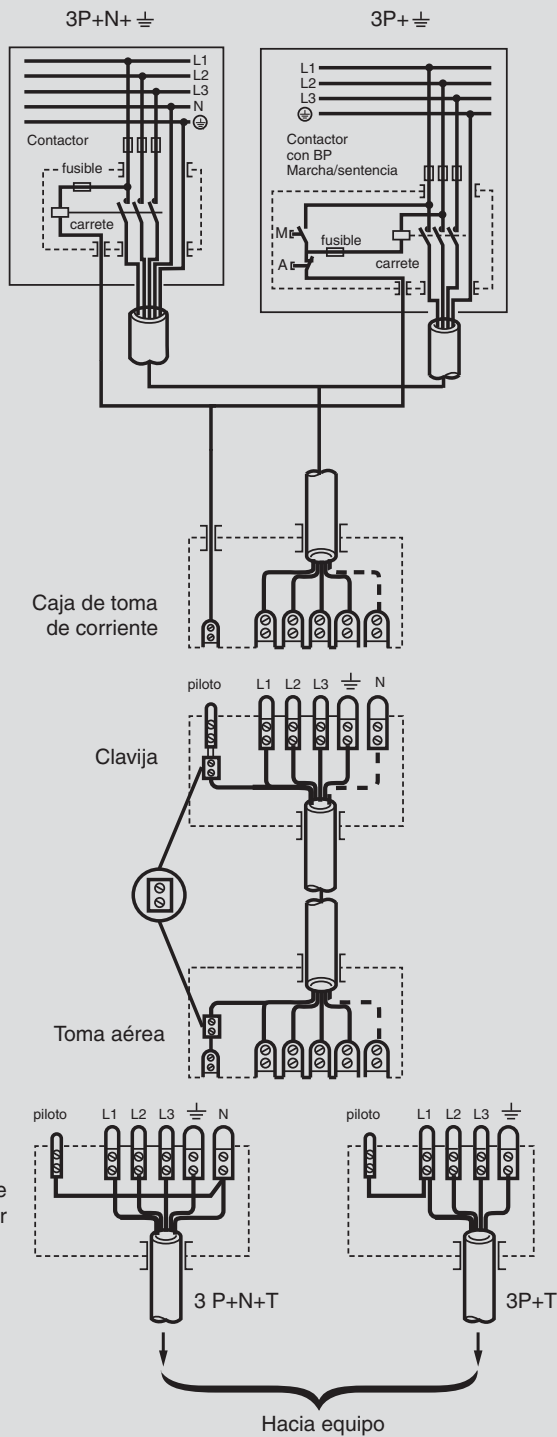

■ Las tomas de esta capacidad cuentan con un pin más corto (pin piloto) que los pines de fase. El pin piloto tiene la opción de ser conectado a un circuito de control (contactor) de manera que al momento de realizar la desconexión de la toma el pin piloto será el primero que deje de conducir abriendo de manera inmediata el contactor de potencia desenergizando el circuito.



Hypra y Tempra

Tomas y clavijas industriales IEC

■ Necesidades de conexión

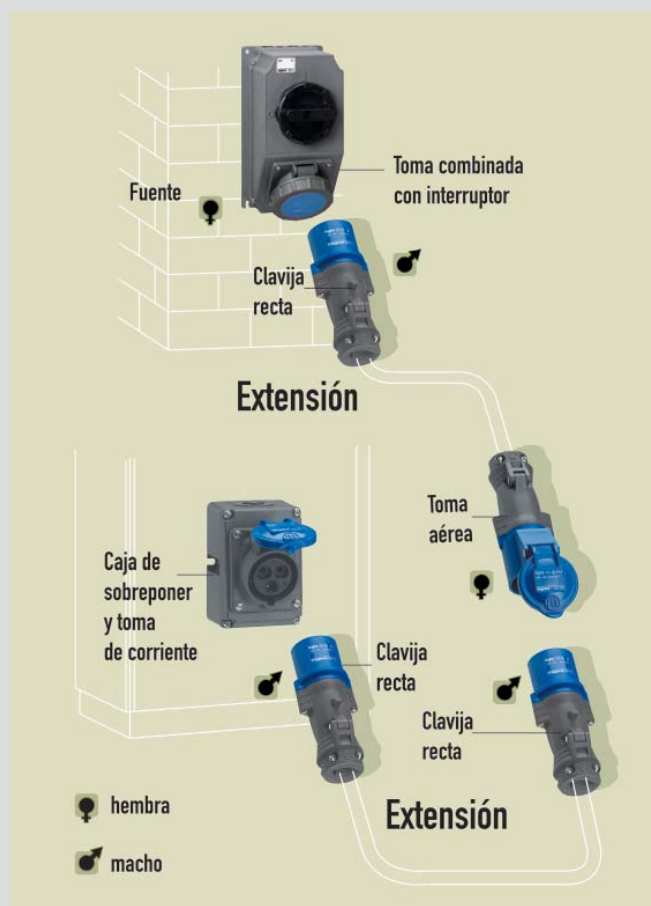

Rango de calibre de cables

El rango de sección del conductor debe respetarse de acuerdo a la capacidad nominal (A) del artefacto.

Corriente (A)	16	32	63	125A
fases, neutro y conductor de protección en mm²				
conductor flexible	1 a 2,5 (18 a 14)	2,5 a 6 (14 a 10)	6 a 16 (10 a 6)	16 a 35 (6 a 2)
conductor rígido	1,5 a 4 (18 a 14)	2,5 a 10 (14 a 10)	6 a 25 (10 a 6)	16 A 50 (6 A 1/0)
hilo piloto en mm² [AWG]				
conductor flexible	-	-	2,5 a 6 (14 a 20)	
conductor rígido	-	-	2,5 a 10 (14 a 8)	

■ Aplicaciones industriales y/o comerciales



■ Hypra

■ Aplicaciones industriales

- **Agroalimenticia:** elaboración de alimentos, bodegas y azucareras.
- **Industria química y petrolera:** farmacéuticas y refinerías.
- **Industria pesada:** metalúrgica, siderúrgica y fábricas de cemento.
- **Industria ligera:** automotriz, electrónica y textil.
- **Otras aplicaciones:** zonas de almacenamiento, puertos marítimos, aeropuertos, cocinas industriales, construcciones de obras, instalaciones deportivas, espectáculos públicos, estudios de T.V., cinematografía, etc.

■ Tempra

■ Aplicaciones comerciales

- **Aplicaciones varias:** cocinas, restaurantes, centros comerciales, supermercados, hoteles, hospitales, etc.



P17 TEMPRA PRO,

adecuado para todos los ambientes

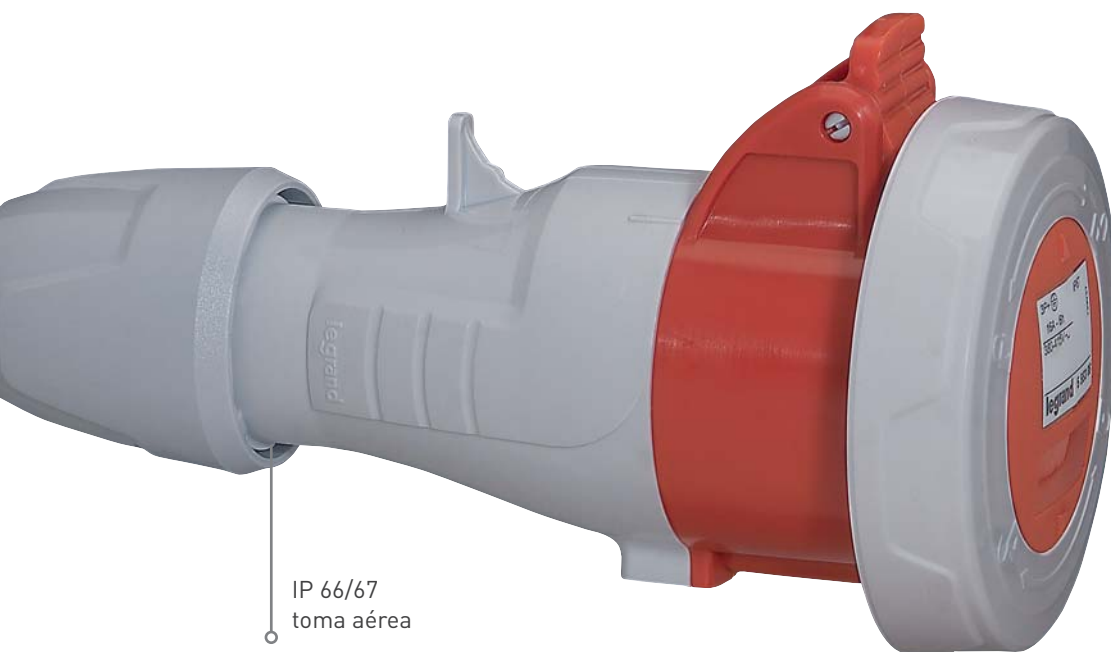

IP 66/67
toma aérea



La gama temprá P17 Pro incorpora numerosos beneficios para una óptima puesta en marcha e incrementar la seguridad del usuario.

Más que nunca, la nueva gama es altamente recomendable para todos los sitios que implican restricciones específicas relacionadas con la resistencia al agua, resistencia al impacto o condiciones de temperatura, tanto en interiores como al aire libre:

Centros comerciales, hospitales, edificios de oficinas, instalaciones de procesamiento de alimentos, industria, transporte, centros de datos, mercados, etc.

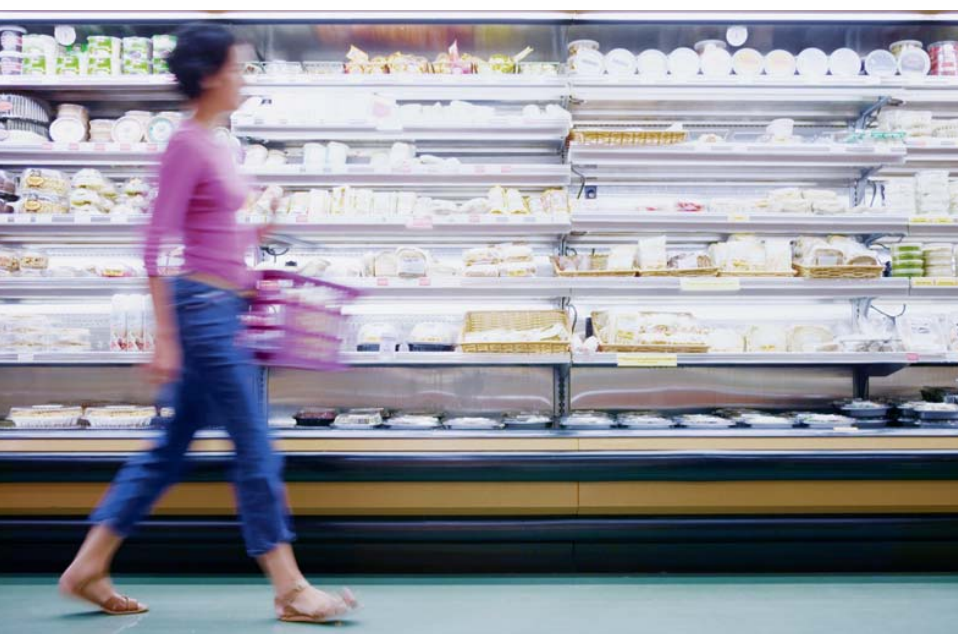

P17 TEMPRA PRO, siempre garantizando la continuidad del servicio

Mediante la actualización de la gama de productos industriales IP44 e IP66/67 Legrand está cumpliendo con las expectativas de los usuarios profesionales.

Nuevos beneficios en términos de seguridad, implementación, diseño y ergonomía que garantizan la longevidad de esta familia de productos, la cual ha mantenido su calidad a lo largo de los años.



IP44

TOMAS PARA USOS INTERIOR Y EXTERIOR, PROTEGIDO CONTRA AGUA (pero no expuestas a chorros directos).



Clavija Recta



Toma Aéreas



Bases para cuadros

NUEVA GAMA
TRANSFORMADA PARA
ARMONIZAR CON LAS
TOMAS INDUSTRIALES
LEGRAND

- Desde 16 a 32 A
- 2 P+ T / 3 P+T / 3 P+N+T
- De 100 a 500 V~
- 50/60 Hz
- Conexión con tornillos



AEROPUERTOS, CENTROS DE INFORMACIÓN, HOTELES, ETC.
LA P17 TEMPRA PRO ES EL IDEAL PARA GRANDES PROYECTOS.

IP66/67

TOMAS HERMÉTICAS QUE PUEDEN SOPORTAR INMERSIÓN TEMPORAL (LLUVIA, INUNDACIONES)



Toma de sobreponer



Clavija recta



Toma aérea



Toma de empotrar

P17 TEMPRA PRO,

garantizando una rápida instalación

Como la competitividad es la clave del éxito cuando se trabaja en un sitio, la gama temprá P17 Pro ofrece una variedad de beneficios esenciales e intuitivos para simplificar cada movimiento, liberando espacio para el cableado y la garantía de una conexión rápida y precisa en condiciones óptimas.

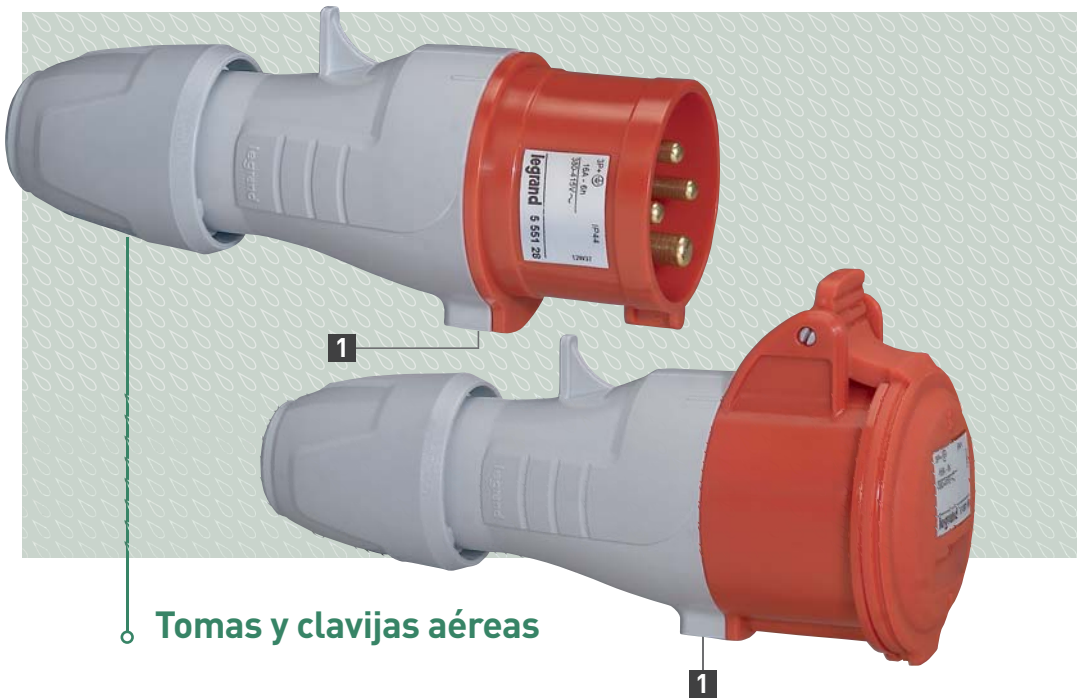

Tomas y clavijas aéreas

**PRODUCTOS AÉREOS
SE SUMINISTRAN
ENSAMBLADOS Y
DESBLOQUEADOS**



1 SISTEMA RÁPIDO DE APERTURA Y CIERRE

Desbloquear presionando con un destornillador. La marca indica la ubicación para el clip de bloqueo.



Abrir girando las dos partes en lados contrarios.

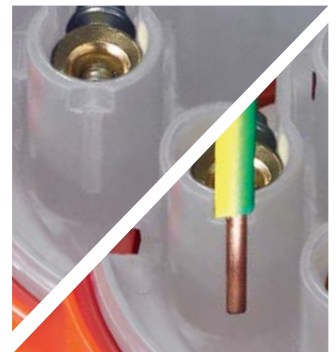

2 PELA CABLES

La marca permite al usuario ver rápidamente la longitud del cable a pelar. Opción de utilizar cables con ferrules.

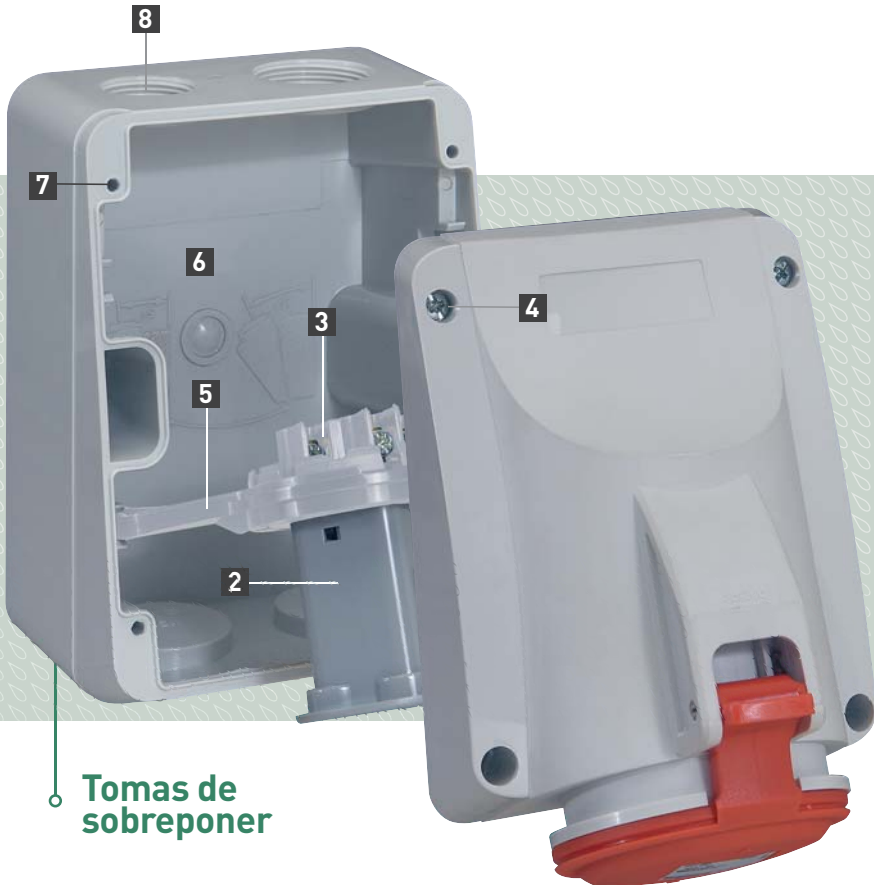

Tomas de sobreponer



8 ENTRADAS DE CABLES
4 entradas roscadas y selladas en la parte superior e inferior. Marcado en la parte posterior de la caja para pasacables ISO o conduit.

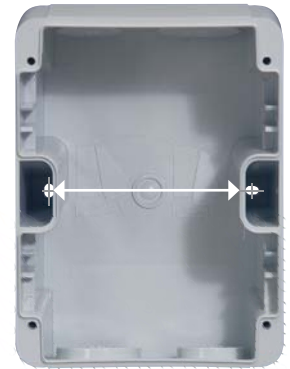

7 MANTENIMIENTO SENCILLO
Los centros de fijación son idénticos a la gama anterior (70 mm) para las tomacorriente de 16A y un marcado en la parte posterior de la caja para las tomas de 32A.



3 SÓLO UN TORNILLO POR TERMINAL

Único tornillo PZ2 imperdible por terminal de conexión. El mismo tipo de tornillo para ambas gamas 16 y 32 A.



4 FIJACIÓN SENCILLA DE LA TAPA

Tornillos imperdibles de acero inoxidable con cabeza mixta (para destornillador de cruz o plano) para un sellado correcto y resistencia a la corrosión.

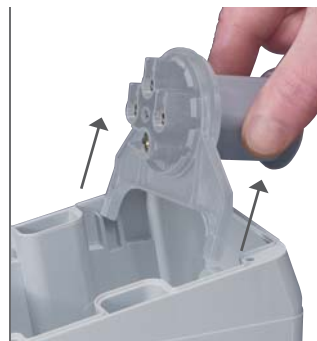

5 FÁCIL REMOCIÓN

Las partes activas del producto pueden ser removidas de la base para facilitar el cableado y modificar el ángulo de la toma.

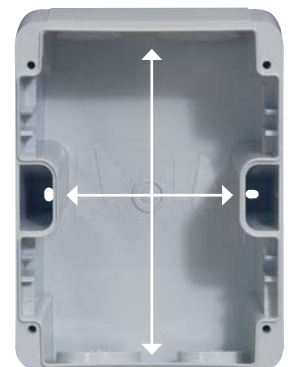

6 CABLEADO SENCILLO

Espacio de cableado óptimo para facilitar la conexión.

P17 TEMPRA PRO,

asegurando la facilidad de uso y seguridad

La nueva gama Tempra P17 PRO ha sido sujeta a una extensa investigación en términos de diseño y seguridad con el fin de brindar seguridad y facilidad al usuario.

Excelente agarre del producto, dimensiones compactas para su uso en espacios reducidos, un manejo más sencillo, cumplimiento con los estándares, materiales y componentes con tratamiento anticorrosivo.

Un conjunto integral de soluciones que se ajusten a las normativas nacionales e internacionales.



UN DISEÑO INNOVADOR DE ACUERDO CON LAS NORMAS CEI 60309-1 Y 2 Y CON EL MEDIO AMBIENTE

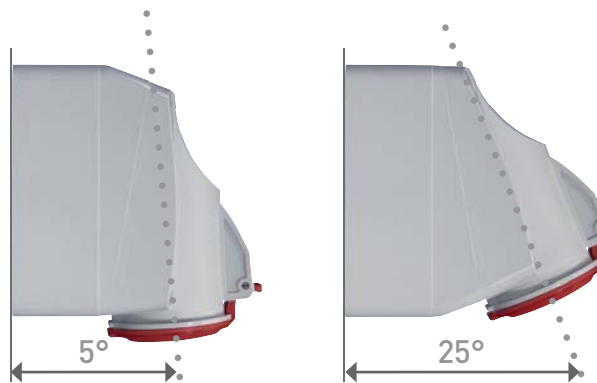

1 2 POSICIONES DE MONTAJE

Para solucionar las necesidades de espacio. Las bases murales de superficie tienen 2 posiciones de montaje diferentes (5° ó 25°) que permiten adaptarse según el espacio disponible sin cambiar de caja.



2 SOPORTE PASA CABLES

El soporte interno para cables con sistema anti-vibraciones mantiene los cables en su lugar de forma permanente.

SEGURIDAD Y EL MEDIO AMBIENTE

SEGURIDAD

Terminales de conexión conforme a las normas IEC 60 309 1 y 2.

Lugares de producción certificados de acuerdo a ISO 14001 e ISO 9001.

Alta resistencia a productos químicos.
Tomas de corriente hechas de poliamida 6.
Tornillos con tratamiento anti-corrosión, resortes de acero inoxidable para las tapas de las tomas.
Resistente a temperaturas de -25 ° C a 40 ° C.

MEDIO AMBIENTE

Hecho con materiales reciclables libres de halógenos {silicona, PVC}

E p q e g

Productos PeP
(eco Passport)



3 MANIPULACIÓN FÁCIL

Zonas de agarre en el cuerpo de los productos móviles y el aprietacables.



4 PALANCA DE APERTURA

Para facilitar las conexiones/desconexiones. Sujeción de la tapa en posición abierta para las bases murales de superficie y de cuadro.







5 MARCA DE POSICIÓN

Localización grabada en la gama de productos IP66/67 para una verificación rápida de la posición abierta y cerrada. Área de marcaje en cortinilla des bases y la parte superior de clavijas para una identificación rápida por el usuario.





P17 Tempra Pro IP 44 - LV 16 y 32 A

Tabla de selección

<p>Conforme a la norma IEC 60309-1 y IEC 60309-2</p> <p>IP 44 acorde a IEC 60529 IK 09 acorde a IEC 62262 Material: poliamida 6 Autoextinguible: 850 ° C (partes activas) / 650 ° C (caja de plástico).</p>			FUNCIONES			
			TOMA DE SOBREPONER	TOMA DE EMPOTRAR	TOMA AÉREA	CLAVIJA RECTAS
LV						
100 a 130 V~ 50/60 Hz	16 A	2P+T	555151	555181	555101	555121
		3P+T	555154	555184	555104	555124
200 a 250 V~ 50/60 Hz	16 A	3P+T	555155	555185	555105	555125
		2P+T	555254	555284	555214	555234
	32 A	3P+T	555255	555285	555215	555235
		2P+T	555254	555284	555214	555234
440 a 460 V~ 50/60 Hz	16 A	3P+T	555160	555190	555110	555130
	32 A	3P+T	555260	555290	555220	555240
480 a 500 V~ 50/60 Hz	16 A	3P+T	555162	555192	555112	555132
	32 A	3P+T	555262	555292	555222	555242

P17 Tempra Pro IP 66/67 - LV 16, 32, 63 y125 A

Tabla de selección

<p>Conforme a la norma IEC 60309-1 y IEC 60309-2</p> <p>IP 44 acorde a IEC 60529 IK 09 acorde a IEC 62262 Material: poliamida 6 Autoextinguible: 850 ° C (partes activas) / 650 ° C (caja de plástico).</p>			FUNCIONES			
			TOMA DE SOBREPONER	TOMA DE EMPOTRAR	TOMA AÉREA	CLAVIJA RECTAS
LV						
100 a 130 V ~ 50/60 Hz	16 A	2P+T	555351	555381	555301	555321
		2P+T	555354	555384	555304	555324
200 a 250 V ~ 50/60 Hz	16 A	3P+T	555355	555385	555305	555325
		2P+T	555454	555484	555414	555434
	32 A	3P+T	555455	555485	555415	555435
		2P+T	058740	058720	058710	058700
	63 A	3P+T	058741	058721	058711	058701
		3P+T	058744	058724	058714	058704
380 - 415 V ~ 50/60 Hz	63 A	3P+T	058744	058724	058714	058704
	125 A	3P+T	059106	059116	059136	059126
440 a 460 V ~ 50/60 Hz para contenedores en refrigerio	32 A	3P+T		555491	555421	555441
		3P+T	555462	555492	555422	555442
480 a 500 V ~ 50/60 Hz	32 A	3P+T	555462	555492	555422	555442
	63 A	3P+T	055348	058727	058717	058707

P17 Tempra Pro IP 44 - LV 16 y 32 A

Características

Terminal de conexión:

- Tomas para empotrar o de sobreponer
- 16 A: máx. 1 x 4 mm² rígido
- 32 A: máx. 1 x 10 mm² rígido

- Tomas aéreas y clavijas rectas:

- 16 A: máx. 1 x 2,5 mm² flexibles
- 32 A: máx. 1 x 6 mm² flexibles

IP 44 según IEC y EN 60529

IK 08 según EN 50102 para el bloqueo conmutado con tomas flange.

IK 09 según IEC 62262 y EN 62262

Material: poliamida 6

Autoextinguible: 850 ° C (partes activas) / 650 ° C

(plástico de cubierta)

- 25 ° C a + 40 ° C según la norma IEC 60309-1

Dimensiones

Tomas de Sobreponer

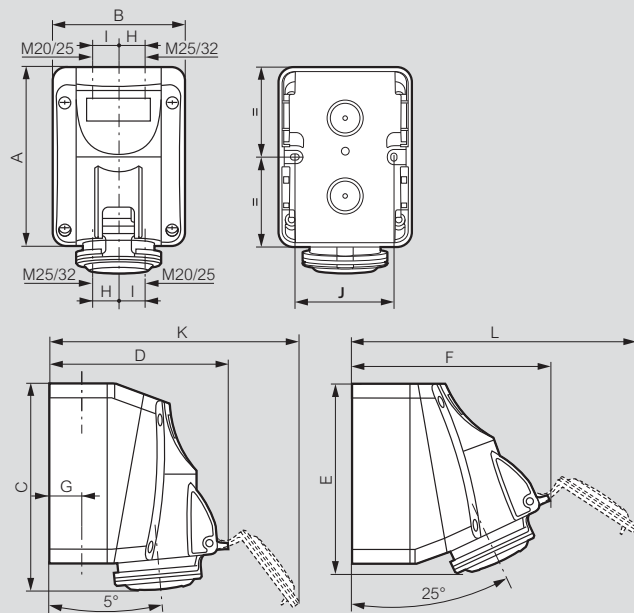

	A	B	C	D	E	F	G	H	I	J	K	L
LV 16 A												
2P+T	125	93	147	126	138	139	22	17	20	70	176	195
3P+T	125	93	147	134	138	147	22	17	20	70	190	210
LV 32 A												
2P+T	150	113	174	156	163	172	28	22	26	90	220	245
3P+T	150	113	174	156	163	172	28	22	26	90	220	245

Tomas de Empotrar

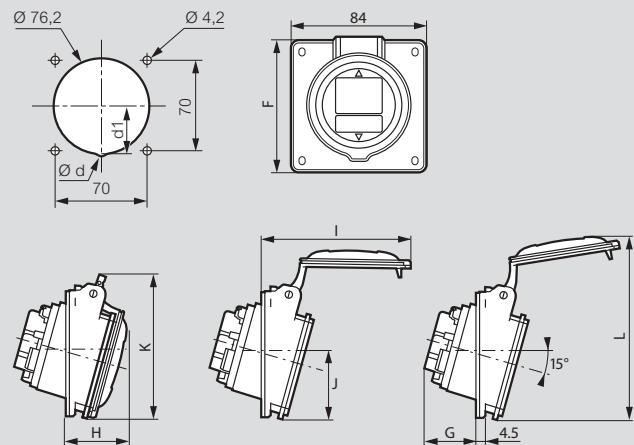

	Ød	d1	F	G	H	I	J	K	L
LV 16 A									
2P+T	-	-	84	33,5	37,5	85	42	88,5	112,5
3P+T	-	-	84	35,5	38,5	93	42	91,5	118,5
LV 32 A									
2P+T	-	-	94	41,5	45,5	110	47	102	131
3P+T	8	36	94	42,5	46,5	117	47	107,5	138

Toma aérea

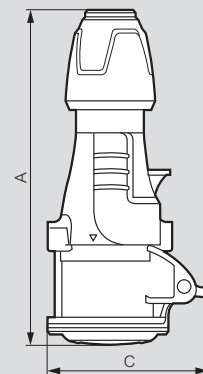

	A	B	C	D	Ø
LV 16 A					
2P+T	De 156 a 167	59	81	50	De 6,5 a 14
3P+T	De 157 a 168	65	88	55	De 7,10 a 15,5
LV 32 A					
2P+T	De 184 a 197	73	99	65	De 8 a 20
3P+T	De 184 a 197	73,5	99	65	De 8 a 20

P17 Tempra Pro IP 44 - LV 16 y 32 A

Características

Terminal de conexión:

- Tomas para empotrar o de sobreponer

16 A: máx. 1 x 4 mm² rígido

32 A: máx. 1 x 10 mm² rígido

- Enchufes, tomas de corriente móviles:

16 A: máx. 1 x 2,5 mm² flexibles

32 A: máx. 1 x 6 mm² flexibles

IP 66/67 acorde a la norma IEC 60529 y EN 60529

IK 09 según IEC 62262 y EN 62262

Material: poliamida 6

Autoextinguible: 850 ° C (partes activas) / 650 ° C (plástico de cubierta)

Temperatura : - 25 ° C a + 40 ° C

Conforme a la norma IEC 60309-1 y IEC 60309-2

Dimensiones

Tomas de Sobreponer

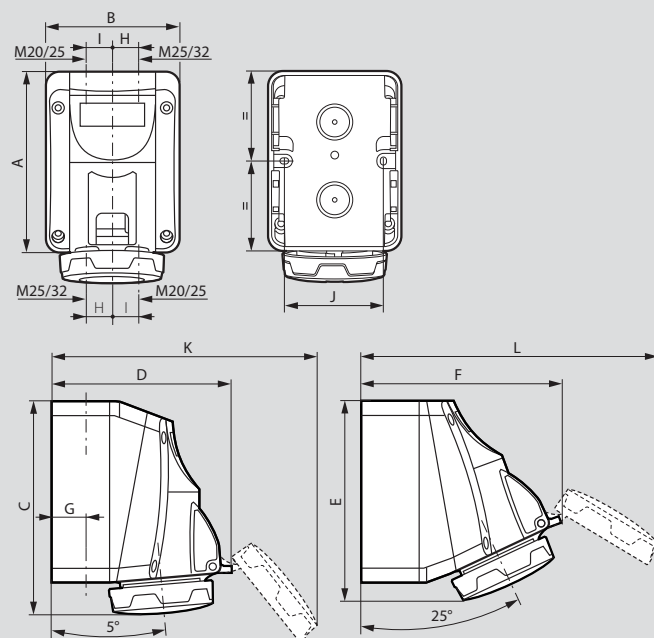

	A	B	C	D	E	F	G	H	I	J	K	L
LV 16 A												
2P+T	125	93	144	125	131	137	22	17	20	70	178	200
3P+T	125	93	144	133	131	145	22	17	20	70	194	215
3P+N+T	125	93	144	139	131	150	22	17	20	70	205	227
LV 32 A												
2P+T	150	113	171	155	156	170	28	22	26	90	224	250
3P+												
3P+N+T	150	113	171	161	156	175	28	22	26	90	231	260

Tomas de Empotrar

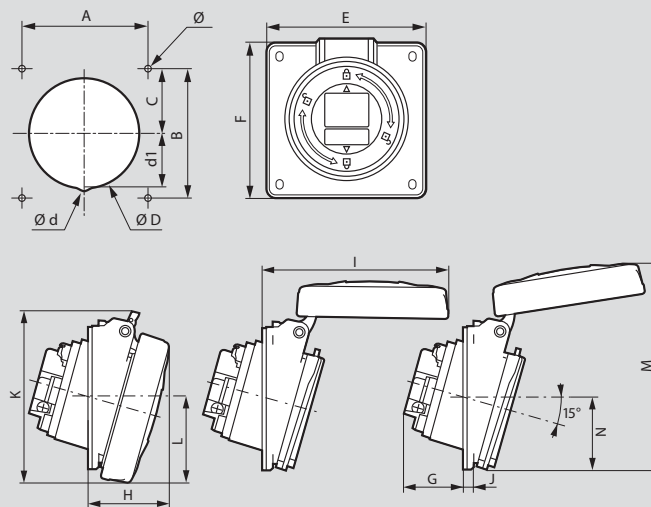

	Dimensiones (mm)																
	A	B	C	∅D	∅d	d1	E	F	G	H	I	J	K	L	M	N	∅
LV 16 A																	
2P+T	70	70	35	76,2	-	-	84	84	33,5	42	94	4,5	88	42,5	114	42	4,2
3P+T	70	70	35	76,2	-	-	84	84	35,5	43	101	4,5	94,5	46	118	42	4,2
3P+N+T	70	70	35	76,2	-	-	84	84	36,5	44	108,5	4,5	101	50	123	42,5	4,2
LV 32 A																	
2P+T/ 3P+T	70	70	35	76,2	-	-	84	94	41,5	50,5	118	4,5	105,5	54,5	129,5	47,5	4,2
3P+N+T	70	70	35	76,2	8	36	84	94	42,5	51,5	124,5	4,5	112	57,5	137	51	4,2

P17 Tempra Pro IP 66/67 - LV 16 y 32 A

Tomas aéreas y clavijas rectas

■ Dimensiones

Clavijas rectas

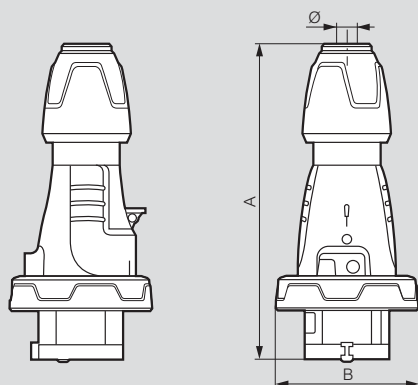

	A	B	Ø
LV 16 A			
2P+T	De 146 a 157	72,5	De 6,5 a 14
3P+T	De 146 a 157	80,5	De 7,10 a 15,5
LV 32 A			
2P+T	De 172 a 185	93	De 8 a 20
3P+T	De 172 a 185	93	De 8 a 20

Tomas aéreas

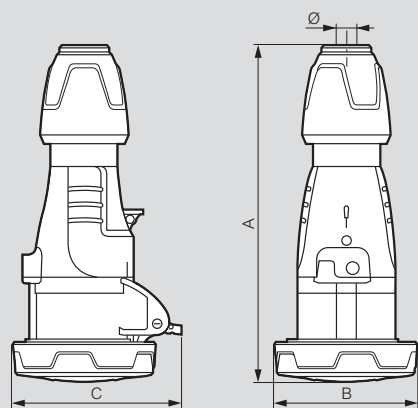

	A	B	C	Ø
LV 16 A				
2P+T	De 159 a 170	72,5	86	De 6,5 a 14
3P+T	De 159 a 170	80,5	93	De 7,1 a 15,5
LV 32 A				
2P+T	De 187 a 200	93	104	De 8 a 20
3P+T	De 187 a 200	93	104	De 8 a 20

P17 Tempra Pro IP 66/67 - LV 63 A

Características

Terminal de conexión:

- Tomas para empotrar o sobreponer.
- 63 A: máx. 1 x 25 mm² rígida - 125 A: máx. 1 x 70 mm² rígido.
- Tomas aéreas y clavijas recta:
- 63 A: máx. 1 x 16 mm² flexible - 125 A: máx. 1 x 50 mm² flexibles.

IP 66/67 de acorde a la norma IEC 60529 y EN 60529.

IK 09 según IEC 62262 y EN 62262.

Material: Plástico.

Autoextinguible: 850 ° C (partes activas) / 650 ° C (plástico de cubierta).

Temperatura : - 25 ° C a + 40 ° C.

Conforme a la norma IEC 60309-1 y IEC 60309-2.

■ Dimensiones

Tomas de sobreponer

N.º cat. 0 587 40/44/45

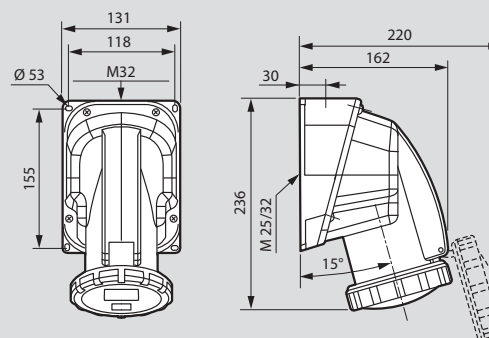

	Peso (kg)
3P+T	0,900

Tomas de empotrar

N.º cat. 0 587 20/24/25

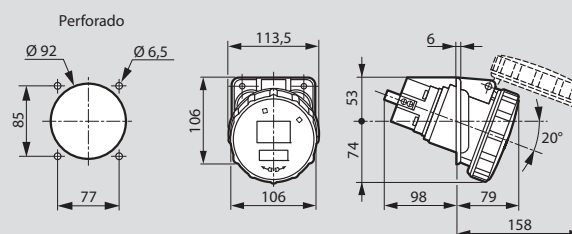

	Peso (kg)
3P+T	0,710

P 17 Tempra IP 66/67 - LV 125 A

■ Dimensiones

Tomas de sobreponer

Cat.Nos 0 591 06/07

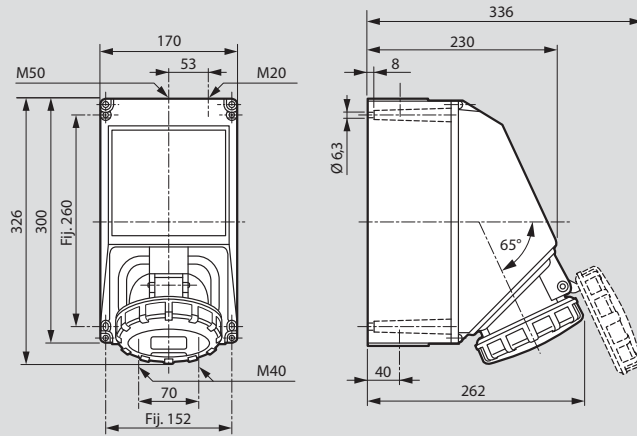

	Peso (kg)
3P+T	2.600

P 17 Tempra IP 66/67 - LV 63 y 125 A

Productos móviles

■ Dimensiones LV 63 A

Clavijas rectas

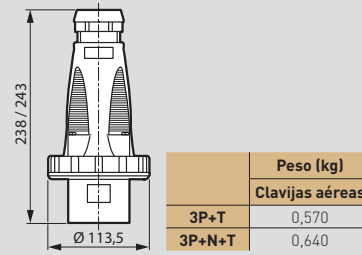

	Peso (kg)
	Clavijas aéreas
3P+T	0,570
3P+N+T	0,640

Tomas aéreas

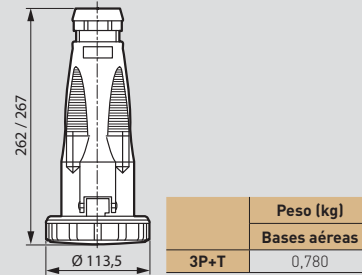

	Peso (kg)
	Bases aéreas
3P+T	0,780

■ Dimensiones unidad de 125 A de baja potencia

Clavijas rectas

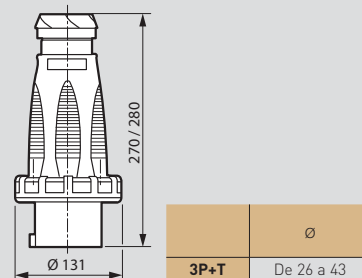

	Ø
3P+T	De 26 a 43

Tomas aéreas

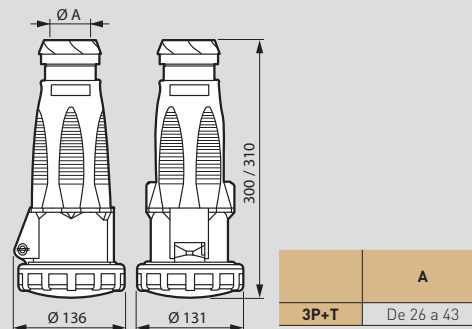

	A
3P+T	De 26 a 43

Hypra IP 44 - IK 09

Calidad y resistencia

■ Para interconectar maquinaria o equipo eléctrico, en interiores y exteriores, protegiendo la conexión contra exposición de agua en todas direcciones y partículas sólidas no menores a 1mm de diámetro.



Características generales

Material

› Poliamida 6 y PBT.

Resistencia al hilo incandescente

› 850°C para los soportes de las partes energizadas.
› 650°C para las otras piezas.

Tornillería

› Tornillos imperdibles.
› Guía de tornillos en el eje.
› Tornillos con cabeza mixta.
› Tornillos exteriores de acero inoxidable.

Clavijas y tomas móviles

› Prensaestopa integrado en toda la gama.
› Prensacable exterior que permite asegurar el amarre.

Cajas

› Entrada de cables diseñada para aceptar prensaestopa.
› Indicaciones de los puntos de fijación en el reverso de las cajas para su colocación en muro.
› Fijación por orificios ovalados que permiten una compensación de juego horizontal y vertical.
› Terminal de tierra interior.

Prensaestopa para asegurar el índice de protección.



Tornillos externos en acero inoxidable e imperdibles.

Hypra[®] IP 44 IK 09 -16, 32 y 63 A

Tabla de selección

■ IP 44 IK 09 -16, 32 y 63 A

Conforme a la norma IEC 60309-1 IEC 60309-2 IK 09 Autoextinguible: 850°C en partes activas según la norma IEC 60695-2-1 -50°C a +100°C BT								
			índice Horario	Toma de empotrar para gabinete	Caja de sobreponer y toma de empotrar	Clavija recta	Toma aérea	
100/300 V~ 50/60 Hz	16 A	2P + T	4H	051920	051920 +052029 ⁽¹⁾	051940	051980	
	32 A	2P + T	4H	051921	051921 +052940	051942	051982	
200/250 V~ 50/60 Hz	16 A	2P + T	6H	052022 ⁽¹⁾	052022 ⁽¹⁾ +052029 ⁽¹⁾	052042 ⁽¹⁾	052082 ⁽¹⁾	
		3P + T	9H	052023	052023 +052229 ⁽¹⁾	052043	052083	
		3P + N + T	9H	052024	052024 +052229 ⁽¹⁾	052044	052084	
	32 A	2P + T	6H	052718	052718 +052940	052742	052782	
		3P + T	9H	052719	052719 +052940	052743	052783	
		3P + N + T	9H	052720	052720 +052940	052744	052784	
440/460 V~ 50/60 Hz	16 A	3P + T	11H	052310	052310 +052229 ⁽¹⁾	052311	052312	
	32 A	3P + T	11H	052350	052350 +052940	052351	052352	
380/415 V~ 50/60 Hz	63 A	3P + T	6H	053823	053723	053843	053883	
480/500 V~ 50/60 Hz	16 A	3P + T	7H	052320	052320 +052229 ⁽¹⁾	052321	052322	
	32 A	3P + T	7H	052359	052359 +052940 ⁽¹⁾	052361	052362	

Nota: Todos los empaques son unitarios excepto (1).

(1) Empaque de 5.

Hypra[®] IP 44-IK 09

Toma de empotrar para gabinete

Hypra[®] IP 44-IK 09

Cajas de sobreponer para tomas de empotrar

■ Características técnicas

- Según las normas NF EN 60309-1, NF EN 60309-2, IEC 60309-1 e IEC 60309-2.
- IK 09: material plástico.
- Autoextinguible: 850°C partes activas, 950°C para tomas de empotrar y 650°C envolvente plástico.
- Temperatura de uso: -50°C a + 100°C (-20°C para tomas de empotrar).

Capacidad de terminales de conexión:

Toma de empotrar y sobreponer	# Conductores (rígido)	Sección nominal	
		(mm ²)	AWG
16 A	1	1,5 a 4	16 a 12
32 A	1	2,5 a 10	14 a 8
63 A	1	6 a 25	10 a 4

■ Dimensiones (mm)

16 A

Ref. 051920, 052022/23/24, 052310/20

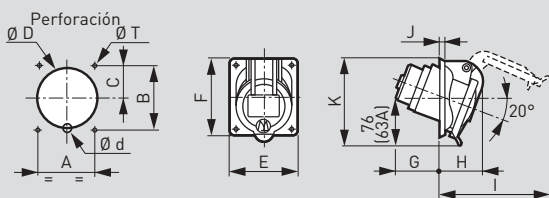

16 A	Peso (kg)	Perforación						Dimensiones									
		A	B	C	ØD	Ød	ØT	E	F	G	H	I	J	K	Ø		
2P+T	0,110	52	60	28	55	14,5	4,2	64	72	41	40	94	6,5	78,5	4,2		
3P+T	0,140	60	70	31	63,5	14,5	5,2	74	84	41	40	98	5,5	88	5,2		
3P+N+T	0,165	60	70	33	70,6	-	5,2	80	84	41	44	110	5,5	93	5,2		

32 A

Ref. 051921, 052718/19/20, 052350/59

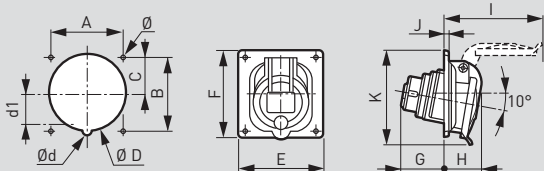

32 A	Peso (kg)	Perforación						Dimensiones									
		A	B	C	ØD	Ød	d1	E	F	G	H	I	J	K	Ø		
2P+T	0,220	70	70	35	76,2	-	-	84	94	54	45	117	4,5	100	4,2		
3P+T	0,220											117		100			
3P+N+T	0,225											125		102			

63 A

Ref. 053823

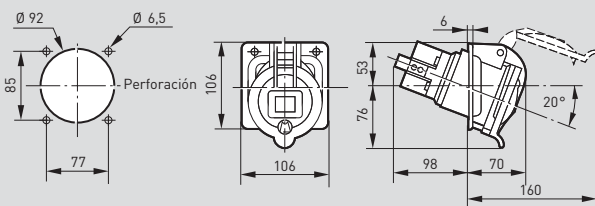

63 A	Toma de empotrar para gabinete	Toma de sobreponer saliente
3P+T	0,71	1,45

■ Dimensiones (mm)

16 A

Ref. 052029 (2P+T), 052229 (3P+T y 3P+N+T)

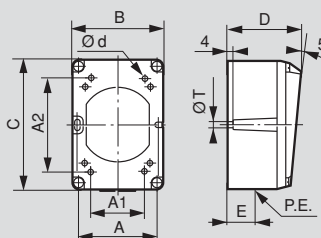

Cajas reversibles → Tomas de empotrar para gabinete ↓	Peso (kg)	Fijación					Dimensiones						
		A1	A2	A	A	ØT	B	C	D	E	P.E.		
16 A													
2P+T	0,115	51	68	4,2	64	5,3	74	106	58	20	M 20		
3P+T	0,160	68	68	4,2	85	5,3	96	122	60	22	M 20		
3P+N+T	0,160	68	68	4,2	85	5,3	96	122	60	22	M 20		

32 A

Ref. 052940 (2P+T, 3P+T, 3P+N+T)

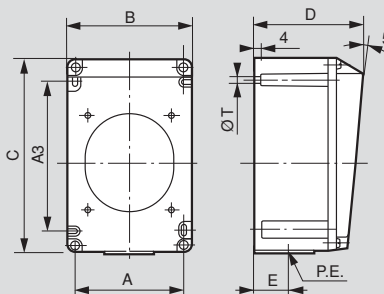

Cajas reversibles → Tomas de empotrar para gabinete ↓	Peso (kg)	Fijación			Dimensiones				
		A	A3	ØT	B	C	D	E	P.E.
32 A									
2P+T	0,340	90	125	5,3	102	162	90	26	M 25
3P+T									
3P+N+T									

63 A

Ref. 053723 (3P+T)

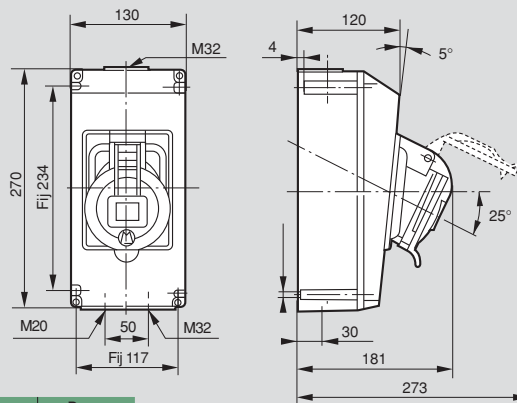

63 A	Peso (kg)
3P+T	1,45

* Para la entrada de conductores usar las prensaestopas 098003 ó 098005 ver página 67 para más detalles.

Hypra[®] IP 44-IK 09

Clavijas rectas y tomas aéreas

Hypra[®] IP 44-IK 09

Tomas aéreas

Características técnicas

Capacidad de terminales de conexión:

Clavijas y tomas aéreas	# Conductores (flexible)	Sección nominal	
		(mm ²)	AWG
16 A	1	1 a 2,5	18 a 14
32 A	1	2,5 a 6	14 a 10
63 A	1	6 a 16	10 a 6

Dimensiones (mm)

Clavijas rectas

16 A

Ref. 051940, 052042/43/44, 052311/21

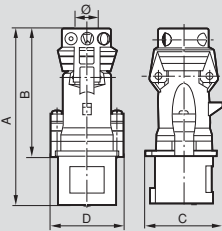

	Peso (kg)	A	B	C	D	Ø Cierre/amarre
16 A						
2P+T	0,150	135	100	57	55	8 a 15
3P+T	0,175	139	103	65	60	8 a 15
3P+N+T	0,210	154	118	73	66	10 a 18

32 A

Ref. 051942, 052742/43/44, 052351/61

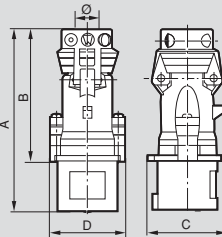

	Peso (kg)	A	B	C	D	Ø Cierre/amarre
32 A						
2P+T	0,260	164	119	78	70,5	10 a 18
3P+T	0,175	164	119	78	70,5	12 a 22
3P+N+T	0,300	170	125	86	77	12 a 22

63 A

Ref. 053843

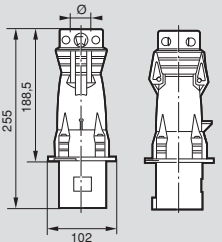

	Peso (kg)	Ø Cierre/amarre
63 A		
3P+T	0,640	18,5 a 29

Toma aérea IP 44

16 A

Ref. 051980, 052082/83/84, 052312/22

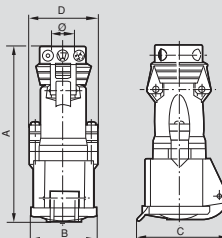

	Peso (kg)	A	B	C	D	Ø Cierre/Amarre
16 A						
2P+T	0,170	147	54,5	74	55	8 a 15
3P+T	0,200	151	61,5	81	60	8 a 15
3P+N+T	0,245	172	69,5	90	66	10 a 18

32 A

Ref. 051982, 052782/83/84, 052352/62

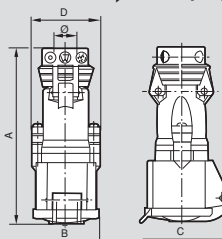

	Peso (kg)	A	B	C	D	Ø Cierre/amarre
32 A						
2P+T	0,300	177	71	93	70,5	10 a 18
3P+T	0,300	177	71	93	70,5	12 a 22
3P+N+T	0,350	183	77,5	100	77	12 a 22

Dimensiones (mm)

Toma aérea

63 A

Ref. 053883

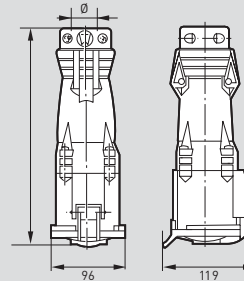

	Peso (kg)	Ø Cierre/amarre
63 A		
3P+T	0,770	18,5 a 29

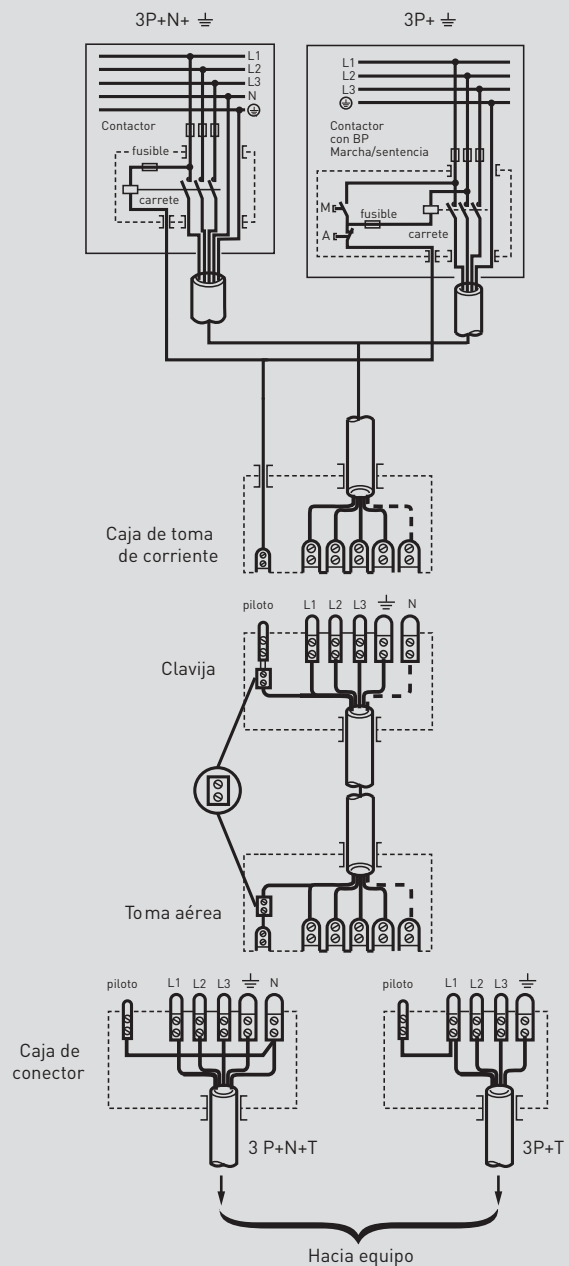

Hypra IP 66/67 - 55 IK 09

La excelencia industrial

■ Las tomas y clavijas industriales Hypra han sido diseñadas para ser utilizadas en las más severas condiciones de operación incluyendo ambientes especiales.

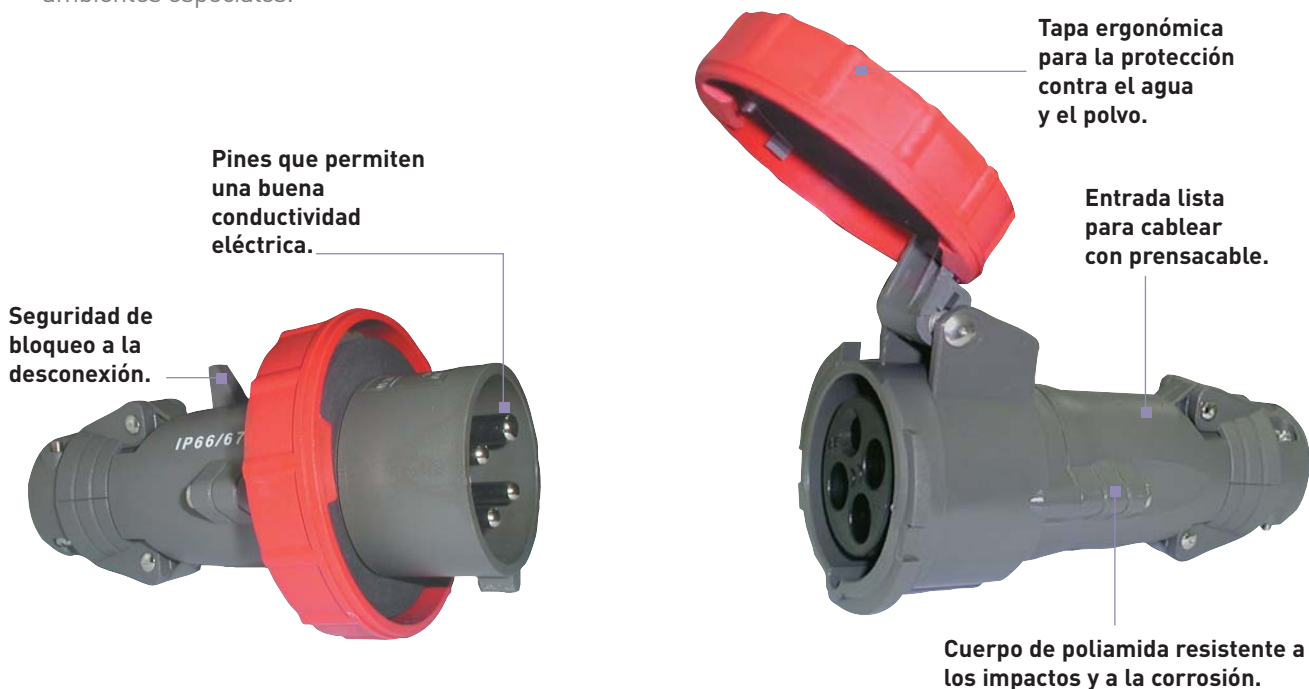

Características generales

Material

› Poliamida 6 y PBT.

Resistencia al hilo incandescente

› 850°C para los soportes de las partes energizadas.
› 650°C para las otras piezas.

Tornillería

› Tornillos imperdibles.
› Guía de tornillos en el eje.
› Tornillos con cabeza mixta.
› Tornillos exteriores de acero inoxidable.

Clavijas y tomas móviles

› Prensaestopa integrado en toda la gama.
› Prensacable exterior que permite asegurar el amarre.

Cajas

› Entrada hecha para prensaestopa.
› Indicaciones de los puntos de fijación en el reverso de las cajas para su colocación en muro.
› Fijación por orificios ovalados que permiten una compensación de juego horizontal y vertical.
› Terminal de tierra interior.



Información del producto visible que permite su fácil identificación.

Prensaestopa para protección contra el agua.



Tornillos externos imperdibles de acero inoxidable.

Hypra[®] IP 66/67 - 55 IK 09 -16, 32, 63 A y 125 A

Tabla de selección

■ IP 66/67- 55 IK 09 -16, 32, 63 A y 125 A

Conforme a la norma IEC 60309-1 IEC 60309-2 IK 09								
Autoextinguible: 850°C en partes activas según la norma IEC 60695-2-1 -50°C a +100°C BT			índice Horario	Toma combinada con interruptor	Toma de empotrar para gabinete	Caja de sobreponer y toma de empotrar	Clavija recta	Toma aérea
200/ 250 V~ 50/60 Hz	32 A	2P + T	6H	059263	053046	053046 +052940	053056	053076
		3P + T	9H		053047	053047 +052940	053057	053077
	63 A	2P + T	6H		059326	059336	059346	059386
		3P + T	9H		059327	059337	059347	059387
440/ 460 V~ 50/60 Hz	16 A	3P + T	11H	658121	658131	658131 +052229	658101	658111
	32 A	3P + T	11H	658122	658136	658136 +052940	658103	658113
	63 A	3P + T	11H	658223	658225	658225 +053889	658205	658215
380 a 415 V 50/60 Hz	125 A	3P + T	6H	059114	059512	059502	059522	059532

Nota:

- 1) Todos los empaques son unitarios excepto la ref. 052229 con empaque de 5 unidades.
- 2) La toma combinada con interruptor se suministra sin prensaestopa ver oferta de prensaestopas en la página 67.

Toma combinada con interruptor

Es una toma de empotrar en una caja de sobreponer, adaptados con un interruptor seccionador rotativo tripolar que corta el paso de corriente hacia la toma, además provee un seguro mecánico que impide energizar la toma si no está conectada a la clavija; y no permite retirar la clavija conectada, si la toma está energizada.

Opción de bloqueo por candado en la posición "0" y "I" (candado no suministrado)

Posición "0": circuito abierto
Posición "I": circuito cerrado



Hypra[®] IP 66/67 - 55 IK 09

Toma combinada con interruptor

Características técnicas

- Según las normas NF EN 60309-1, NF EN 60309-2, IEC 60309-1 e IEC 60309-2.
- IK 09 según norma NF EN 62262 e IEC 62262.
- Icc 10 kA según norma NF EN 60309-1 e IEC 60309-1.
- Tornillería exterior y de conexión de acero inoxidable, con contactos niquelados.
- Material: plástico autoextinguible 750°C según la norma IEC 60695-2-1.

Capacidad de corte de la caja combinada con toma y seccionador 3 x 400 V~ según la norma IEC 60947-1-3:

Categoría	16 A	32 A	63 A
AC 1	16 A	32 A	63 A
AC 23	8,4 kW	16,8 kW	33 kW
AC 3			

Capacidad de terminales de conexión:

Toma combinada con interruptor	# Conductores (rígido)	Seccion nominal	
		(mm ²)	AWG
16 A	1	1,5 a 4	16 a 12
32 A	1	2,5 a 10	14 a 8
63 A	1	6 a 25	10 a 4

Dimensiones (mm)

Ref. 059263, 658121/122/ 223

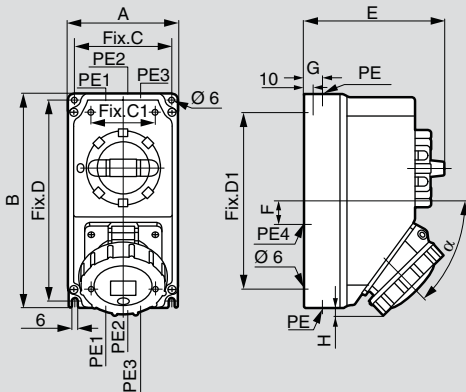

	A	B	C	D	C1	D1	E	F	G	H	Ø	Entradas para PE					
												PE1	PE2	PE3	PE4		
16 A																	
3P+T	120	230	106	216	70	190	151	25	20	0	46	M20/ M25	M20/ M25	M32/ Ø29			
32 A																	
2P+T	120	230	106	216	70	190	152	25	20	0	46	M20/ M25	M20/ M25	M32/ Ø29			
3P+T																	
63 A																	
3P+T	170	320	156	306	100	270	204	65	28	18	56	M20/ M25	M25/ M32	M20	M25/ M32/ Ø38		

Ref. 059114

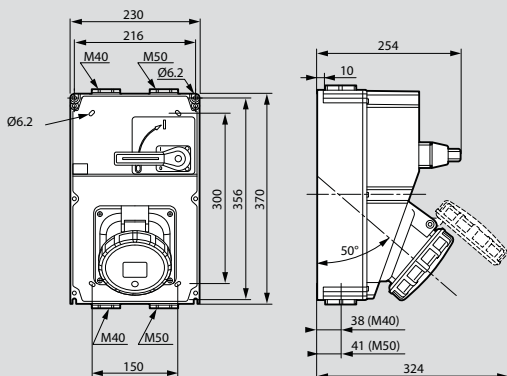

Hypra[®] IP 66/67 - 55 IK 09

Tomas de empotrar para gabinete

Características técnicas

- Según las normas NF EN 60309-1, NF EN 60309-2, IEC 60309-1 e IEC 60309-2.
- IP según norma NF EN 60529 e IEC 60529.
- IK 09: material plástico.
- Autoextinguible: 850°C partes activas y 650°C envoltivo plástico.
- Temperatura de uso: -50°C a + 100°C.

Toma de empotrar	# Conductores (rígido)	Seccion nominal	
		(mm ²)	AWG
16 A	1	1,5 a 4	16 a 12
32 A	1	2,5 a 10	14 a 8
63 A	1	6 a 25	10 a 4

Dimensiones (mm)

16 A

Ref. 658131

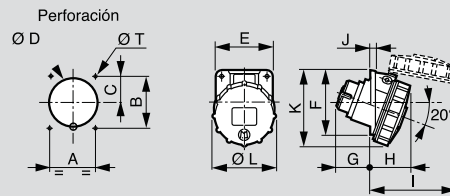

	Peso (kg)	Perforación					Dimensiones									
		A	B	C	ØD	ØT	E	F	G	H	I	J	K	ØL		
16 A	0,165	60	70	39	63,5	5,2	74	84	41	48	102	5,5	96	81		
3P+T																

32 A

Ref. 053046/47, 658136

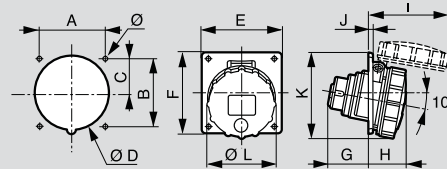

	Peso (kg)	Perforación					Dimensiones									
		A	B	C	ØD	Ø	E	F	G	H	I	J	K	ØL		
32 A	0,240	70	70	35	76,2	4,2	84	94	54	50	113	4,5	101	94,5		
2P+T																
3P+T																

63 A y 125 A

Ref. 059326/27, 658225, 059512

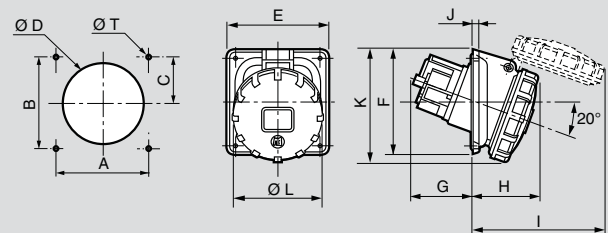

	Peso (kg)	Perforación					Dimensiones									
		A	B	C	ØD	Ø	E	F	G	H	I	J	K	ØL		
63 A	0,680															
2P+T	0,710	77	85	42,5	92	6,5	106	106	98	79	158	6	127	113,5		
3P+T																
125 A																
3P+T	1,400	124	124	62	120	6,5	146	146	84	96	190	8	165	146		

Hypra[®] IP 66/67 - 55 IK 09

Cajas de sobreponer

Hypra[®] IP 66/67 - 55 IK 09

Clavijas rectas y tomas aéreas

■ Dimensiones (mm)

16 A

Ref. 052229 para tomas de empotrar IP 66/67 - 55 (3P+T)

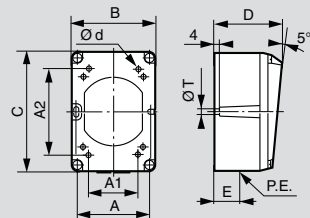

32 A

Ref. 052940 para tomas de empotrar IP 66/67 - 55 (2P+T/3P+T)

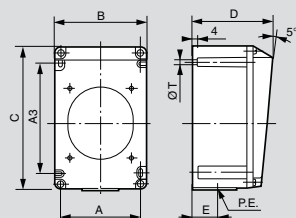

	Peso (kg)	Fijación					Dimensiones					P.E.
		A1	A2	Ød	A	A3	ØT	B	C	D	E	
16 A												
3P+T	0,160	68	68	4,2	85	-	5,3	96	122	60	22	M20
32 A												
2P+T	0,340	-	-	-	90	125	5,3	102	162	90	26	M25
3P+T												

63 A

Ref. 053889 para tomas de empotrar IP 66/67 - 55 (3P+T)

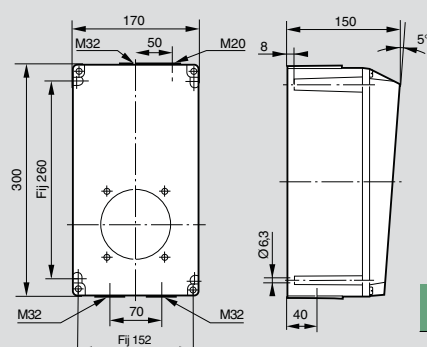

Peso (kg)
2

63 A

Ref. 059336/37 con toma de empotrar IP 66/67 - 55 (2P+T/3P+T)

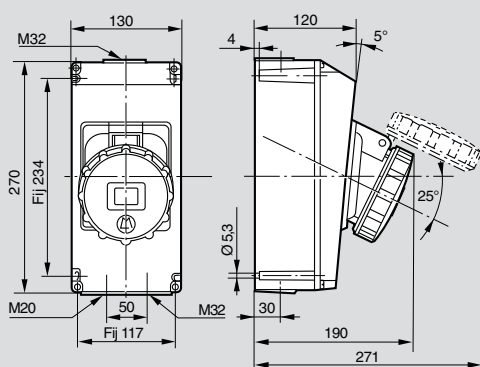

63 A	Peso (kg)
2P+T	1,6
3P+T	1,7

125 A

Ref. 059502 con toma de empotrar IP 66/67 - 55 (2P+T/3P+T)

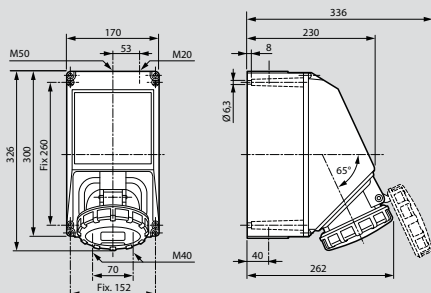

	Peso (kg)
3P+T	3,5

■ Características técnicas

Capacidad de terminales de conexión:

Clavijas y tomas aéreas	# Conductores (flexible)	Seccion nominal	
		(mm ²)	AWG
16 A	1	1 a 2,5	18 a 14
32 A	1	2,5 a 6	14 a 10
63 A	1	6 a 16	10 a 6

■ Dimensiones (mm)

Clavijas rectas

16 y 32 A

Ref. 053056/57, 658101/103

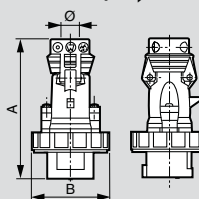

	Peso (kg)	A	B	Ø de cierre/amarre
16 A				
3P+T	0,195	139	81	8 a 15
32 A				
2P+T	0,280	164	94,5	10 a 18
3P+T				12 a 22

63 A

Ref. 059346/47, 658205

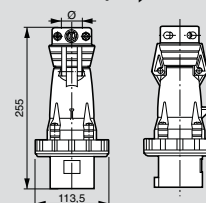

	Peso (kg)	Ø de cierre/amarre
63 A		
2P+T	0,620	16 a 26
3P+T	0,680	18,5 a 29

125 A

Ref. 059522

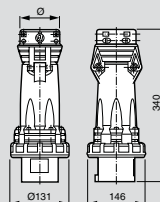

	Peso (kg)	Ø de cierre/amarre
125 A		
3P+E	1,5	24 a 48

Tomas aéreas

16 y 32 A

Ref. 053076/77, 658113/111

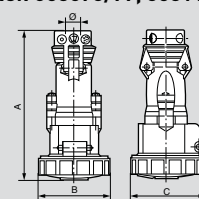

	Peso (kg)	A	B	C	Ø de cierre/amarre
16 A					
3P+T	0,215	154	81	86	8 a 15
32 A					
2P+T	0,320	179	94,5	99	10 a 18
3P+T					12 a 22

63 A

Ref. 059386/87, 658215

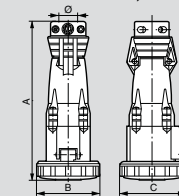

	Peso (kg)	A	B	C	Ø de cierre/amarre
63 A					
2P+T	0,780	278	113,5	119	16 a 26
3P+T	0,850				18,5 a 29

125 A

Ref. 059532

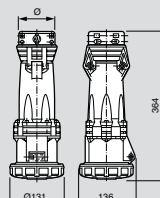

	Peso (kg)	A	B	C	Ø de cierre/amarre
63 A					
2P+T	0,780	278	113,5	119	16 a 26
3P+T	0,850				18,5 a 29



Tomas y clavijas Turnlok

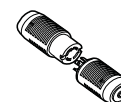

P. 113
Turnlok: tomas y clavijas de media vuelta

Tomas y clavijas de entrada recta

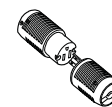

P. 120
Tomas y clavijas de entrada recta

Tomas y clavijas tipo NEMA



Visítenos en Internet:
www.legrand.com.mx

Tomos y clavijas

Turnlok

Legrand, líder mundial en la fabricación de material eléctrico de baja tensión, le presenta la línea que cuenta con clavijas, tomas y receptáculos de gran resistencia fabricados con alta calidad para aplicaciones comerciales e industriales.

Nuestros dispositivos cuentan con el sistema de seguridad Turnlok de media vuelta haciendo sus conexiones más seguras y protegiendo su instalación.

Los dispositivos Turnlok cumplen con las características NEMA.

Características

- Fabricados con materiales durables, resistentes a impactos y productos químicos.
- Ideales para uso residencial específico, comercial e industrial.
- El diseño del prensacable le permite sujetar una amplia variedad de cables de diferentes diámetros.
- Fácil identificación del modelo y configuración del dispositivo.
- Tornillos imperdibles.

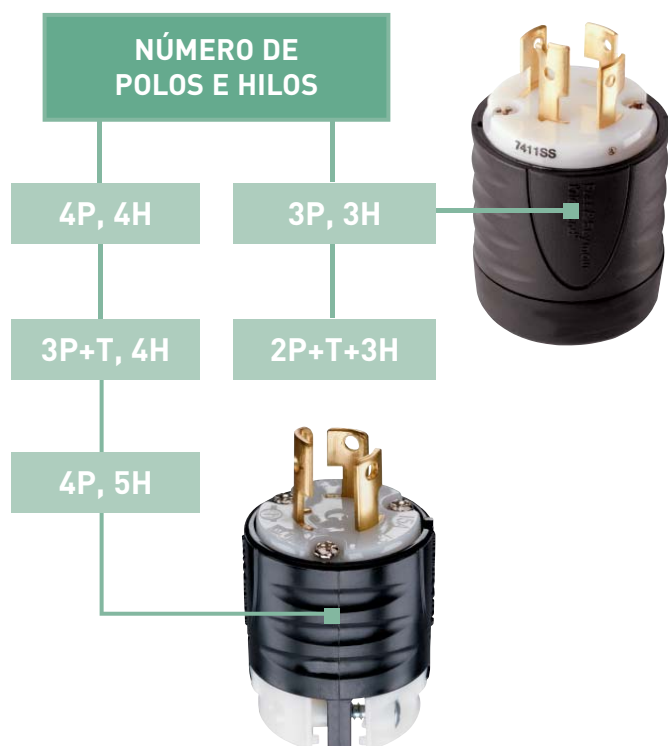

Clavija



Toma



Receptáculo



Placa

Turnlok

Tomos y clavijas con seguro de media vuelta

Ondulaciones en el cuerpo facilitan el agarre para el bloqueo o desbloqueo del seguro de media vuelta.

Tornillos de conexión rápida y listos para instalar.

Diseño de doble canal que provee mayor seguridad contra la tracción.

Superficie antideslizante en forma de concha, facilita la sujeción durante la inserción o desconexión.

Terminales y contactos de aleación de latón brindan mejor conductividad y excelente resistencia al calor.

Nuevo diseño de prensacable exterior proporciona una garantía visible de la correcta sujeción del conductor.

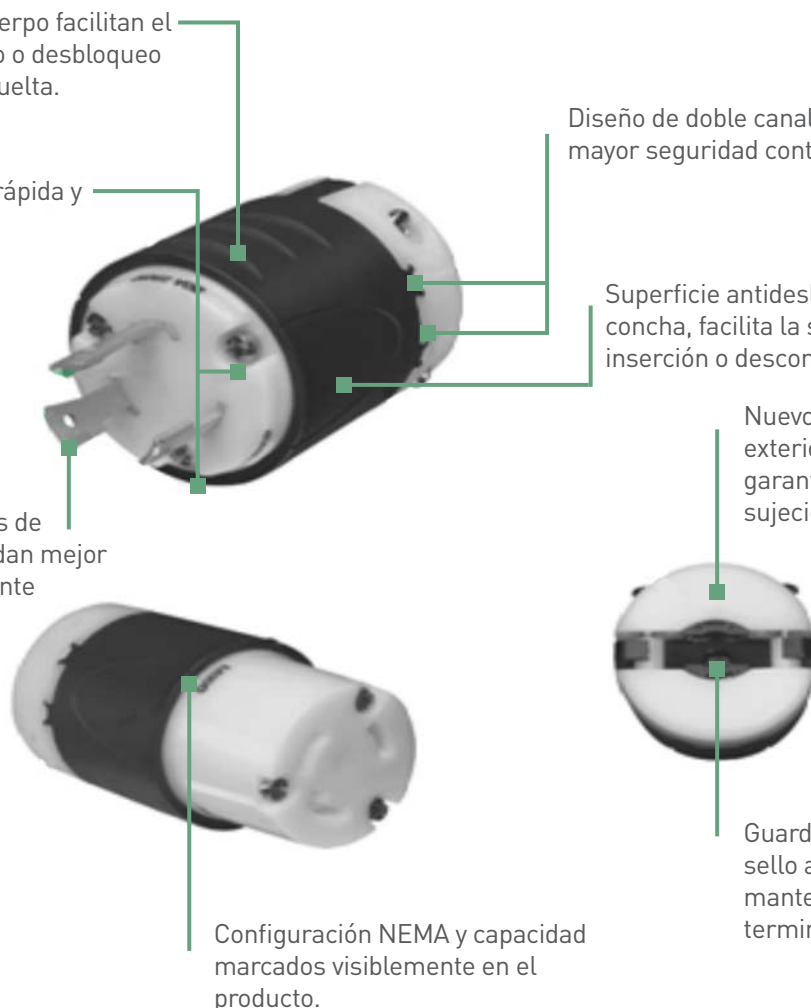

Cuerpo y frente de Nylon resistente al impacto, ultrasónicamente soldados para una fuerza sin igual.

Color indicado en el frente para fácil identificación del voltaje de operación.

Configuración NEMA y capacidad claramente indicadas en el frente.

Parte activa de una sola pieza de latón, lo que ofrece una excelente conductividad y resistencia térmica.

Sistema de sujeción mediante barras opresoras y tornillo.



Turnlok











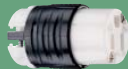

































Tabla de configuraciones

DESCRIPCIÓN DE ELEMENTOS NEMA							
Configuración de conexión	Tensión	Corriente	Configuración NEMA	Clavija A	Toma B	Receptáculo C	Ref. Placa de acero Inoxidable
2P+T, 3H	125 V~	15 A	L5-15	 Ref. PSL515-P	 Ref. PSL515-C	 Ref. 4710	SS7
		20 A	L5-20	 Ref. L520-P	 Ref. L520-C	 Ref. L520-R	SS720
		30 A	L5-30	 Ref. L530-P	 Ref. L530-C	 Ref. L530-R	SS720
	250 V~	15 A	L6-15	 Ref. PSL615-P	 Ref. PSL615-C	 Ref. 4560	SS7
		20 A	L6-20	 Ref. L620-P	 Ref. L620-C	 Ref. L620-R	SS720
		30 A	L6-30	 Ref. L630-P	 Ref. L630-C	 Ref. L630-R	SS720
	277 V~	15 A	L7-15	 Ref. PSL715-P	 Ref. PSL715-C	 4760	SS7
		20 A	L7-20	 Ref. L720-P	 Ref. L720-C	 Ref. L720-R	SS720
		30 A	L7-30	 Ref. L730-P	 Ref. L730-C	 Ref. L730-R	SS720
3P, 3H	125/250 V~	20 A	L10-20	 Ref. L1020-P	 Ref. L1020-C	 Ref. L1020-R	SS720
		30 A	L10-30	 Ref. L1030-P	 Ref. L1030-C	 Ref. L1030-R	SS720
	250 V~ 3Ø	30 A	L11-30	 Ref. L1130-P	 Ref. L1130-C	 Ref. L1130-R	SS720
	480 V~ 3 Ø	20 A	L12-20	 Ref. L1220-P	 Ref. L1220-C	 Ref. L1220-R	SS720
		30 A	L12-30	 Ref. L1230-P	 Ref. L1230-C	 Ref. L1230-R	SS720

Empaques;
Clavijas, tomas y receptáculos: 1 pieza
Placas: 20 piezas

Turnlok



Tabla de configuraciones (continuación)

DESCRIPCIÓN DE ELEMENTOS NEMA							
Configuración de conexión	Tensión	Corriente	Configuración NEMA	Clavija	Toma aérea	Receptáculo o contacto de pared	Ref. Placa de acero inoxidable
3P+T, 4H	125/250 V~	20 A	L14-20	 Ref. L1420-P	 Ref. L1420-C	 Ref. L1420-R	SS720
		30 A	L14-30	 Ref. L1430-P	 Ref. L1430-C	 Ref. L1430-R	SS720
	250 V~ 3Ø	20 A	L15-20	 Ref. L1520-P	 Ref. L1520-C	 Ref. L1520-R	SS720
		30 A	L15-30	 Ref. L1530-P	 Ref. L1530-C	 Ref. L1530-R	SS720
	480 V~ 3Ø	20 A	L16-20	 Ref. L1620-P	 Ref. L1620-C	 Ref. L1620-R	SS720
		30 A	L16-30	 Ref. L1630-P	 Ref. L1630-C	 Ref. 1630-R	SS720
4P, 4H	120/208 V~ 3ØY	20 A	L18-20	 Ref. L1820-P	 Ref. L1820-C	 Ref. L1820-R	SS720
		30 A	L18-30	 Ref. L1830-P	 Ref. L1830-C	 Ref. L1830-R	SS720
	277/480 V~ 3ØY	20 A	L19-20	 Ref. L1920-P	 Ref. L1920-C	 Ref. L1920-R	SS720
		30 A	L19-30	 Ref. L1930-P	 Ref. L1930-C	 Ref. L1930-R	SS720
4P+T, 5H	120/208 V~ 3ØY	20 A	L21-20	 Ref. L2120-P	 Ref. L2120-C	 Ref. L2120-R	SS720
		30 A	L21-30	 Ref. L2130-P	 Ref. L2130-C	 Ref. L2130-R	SS720
	277/480 V~ 3ØY	20 A	L22-20	 Ref. L2220-P	 Ref. L2220-C	 Ref. L2220-R	SS720
		30 A	L22-30	 Ref. L2230-P	 Ref. L2230-C	 Ref. L2230-R	SS720

Empaques;
Clavijas, tomas y receptáculos: 1 pieza
Placas: 20 piezas

Turnlok

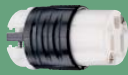
Tabla de configuraciones (continuación)

DESCRIPCIÓN DE ELEMENTOS NO NEMA							
Configuración de conexión	Tensión	Corriente	Configuración NEMA	Clavija	Toma aérea	Receptáculo o contacto de pared	Ref. Placa de acero Inoxidable
4P, 4H	120/208 V~ 3ØY	20 A	NO NEMA	 Ref. 7411-SS	 Ref. 7413-SS	 Ref. 7410	SS720
		30 A	NO NEMA	 Ref. 3431-SS	 Ref. 3433-SS	 Ref. 3430	SS720
3P, 3H	125/250 V~	20 A	NO NEMA	 Ref. 7311-SS	 Ref. 7313-SS	 Ref. 7310	SS720
		30 A	NO NEMA	 Ref. 3331-SS	 Ref. 3333-SS	 Ref. 3330	SS720

■ Marcaje y su significado

Ranuras blancas o abiertas indica receptáculo o hembra.



Ranuras negras o cerradas indica clavija o macho.



X,Y,Z	Fases
W	Neutro
G	Tierra

	Collarines Colring
	ver página 74

Turnlok

Configuración NEMA y placas



7411-SS



PSL515-C



Emp.	Ref.	Configuración NEMA IP 20
		2P+T 3H, 15A 125V~, L5-15
1	PSL515-P	Clavija (sustituye Ref. L515-P)
1	PSL515-C	Toma (sustituye Ref. L515-C)
1	4710	Receptáculo
		2P+T 3H, 20A 125V~, L5-20
1	L520-P	Clavija
1	L520-C	Toma
1	L520-R	Receptáculo
		2P+T 3H, 30A 125V~, L5-30
1	L530-P	Clavija
1	L530-C	Toma
1	L530-R	Receptáculo
		2P+T 3H, 15A 250V~, L6-15
1	PSL615-P	Clavija
1	PSL615-C	Toma
1	4560	Receptáculo
		2P+T 3H, 20A 250V~, L6-20
1	L620-P	Clavija
1	L620-C	Toma
1	L620-R	Receptáculo
		2P+T 3H, 30A 250V~, L6-30
1	L630-P	Clavija
1	L630-C	Toma
1	L630-R	Receptáculo
		2P+T 3H, 15A 277 V~, L7-15
1	PSL715-P	Clavija
1	PSL715-C	Toma
1	4760	Receptáculo
		2P+T 3H, 20 A 277 V~, L7-20
1	L720-P	Clavija
1	L720-C	Toma
1	L720-R	Receptáculo
		2P+T 3H, 30 A 277 V~, L7-30
1	L730-P	Clavija
1	L730-C	Toma
1	L730-R	Receptáculo
		3P 3H, 20A 125/250V~, L10-20
1	L1020-P	Clavija
1	L1020-C	Toma
1	L1020-R	Receptáculo
		3P 3H, 30A 125/250V~, L10-30
1	L1030-P	Clavija
1	L1030-C	Toma
1	L1030-R	Receptáculo
		3P 3H, 30A 250V~3Ø, L11-30
1	L1130-P	Clavija
1	L1130-C	Toma
1	L1130-R	Receptáculo
		3P 3H, 20 A 480 V~ 3Ø, L12-20
1	L1220-P	Clavija
1	L1220-C	Toma
1	L1220-R	Receptáculo
		3P 3H, 30 A 480 V~ 3Ø, L12-30
1	L1230-P	Clavija
1	L1230-C	Toma
1	L1230-R	Receptáculo

Emp.	Ref.	Configuración NEMA IP 20
		3P+T 4H, 20A 125/250V~, L14-20
1	L1420-P	Clavija
1	L1420-C	Toma
1	L1420-R	Receptáculo
		3P+T 4H, 30A 125/250V~, L14-30
1	L1430-P	Clavija
1	L1430-C	Toma
1	L1430-R	Receptáculo
		3P+T 4H, 20A 250V~3Ø, L15-20
1	L1520-P	Clavija
1	L1520-C	Toma
1	L1520-R	Receptáculo
		3P+T 4H, 30A 250V~3Ø, L15-30
1	L1530-P	Clavija
1	L1530-C	Toma
1	L1530-R	Receptáculo
		3P+T 4H, 20A 480V~3Ø, L16-20
1	L1620-P	Clavija
1	L1620-C	Toma
1	L1620-R	Receptáculo
		3P+T 4H, 30A 480V~3Ø, L16-30
1	L1630-P	Clavija
1	L1630-C	Toma
1	L1630-R	Receptáculo
		4P 4H, 20A 120/208V~3ØY, L18-20
1	L1820-P	Clavija
1	L1820-C	Toma
1	L1820-R	Receptáculo
		4P 4H, 20A 120/208V~3ØY, L18-30
1	L1830-P	Clavija
1	L1830-C	Toma
1	L1830-R	Receptáculo
		4P 4H, 20 A 277/480 V~ 3ØY, L19-20
1	L1920-P	Clavija
1	L1920-C	Toma
1	L1920-R	Receptáculo
		4P 4H, 30A 277/480V~3ØY, L19-30
1	L1930-P	Clavija
1	L1930-C	Toma
1	L1930-R	Receptáculo
		4P+T 5H, 20 A 120/208 V~ 3ØY, L21-20
1	L2120-P	Clavija
1	L2120-C	Toma
1	L2120-R	Receptáculo
		4P+T 5H, 30 A 120/208 V~ 3ØY, L21-30
1	L2130-P	Clavija
1	L2130-C	Toma
1	L2130-R	Receptáculo
		4P+T 5H, 20 A 277/480 V~ 3ØY, L22-20
1	L2220-P	Clavija
1	L2220-C	Toma
1	L2220-R	Receptáculo
		4P+T 5H, 30 A 277/480 V~ 3ØY, L22-30
1	L2230-P	Clavija
1	L2230-C	Toma
1	L2230-R	Receptáculo

Turnlok

Configuración no NEMA y placas

Emp.	Ref.	
Configuración No NEMA		
4P 4H, 20A 120/208V~		
1	7411-SS	Clavija (sustituye Ref. L515-P)
1	7413-SS	Toma (sustituye Ref. L515-C)
1	7410	Receptáculo
4P 4H, 30A 120/208V~		
1	3431-SS	Clavija
1	3433-SS	Toma
1	3430	Receptáculo
3P 3H, 20A 125/250V~		
1	7311-SS	Clavija
1	7313-SS	Toma
1	7310	Receptáculo
3P 3H, 30A 125/250V~		
1	3331-SS	Clavija
1	3333-SS	Toma
1	3330	Receptáculo
Placas de acero inoxidable		
20	SS7	Placa 302 S/S para receptáculos 4710 y 4560.
20	SS720	Placa 302 S/S para todos los demás receptáculos.

CERTIFICACIONES



Tomos y clavijas de entrada recta

Durabilidad al máximo

Nuevo diseño, mayor seguridad y confiabilidad.
Listo para cablear y ensamblar aún en condiciones adversas.



Tornillos de conexión rápida listos para instalar.



Entradas del conductor biseladas, guían al conductor hacia la plaqueta para asegurar la conexión.

Terminales de latón, proveen una mejor conductividad. La terminal tierra está reforzada para dar mayor seguridad.



Guardapolvo interno mantiene las terminales libres de contaminantes.

Tapa transparente para tener visibilidad de la conexión.

Borde del cuerpo biselado para una rápida alineación con la tapa transparente.

Cuerpo fabricado en nylon resistente a impactos y agentes químicos. Nuevo diseño para mejor agarre del elemento.



Tornillos de conexión identificados por color para una rápida instalación.

Prensacable externo ambos extremos son móviles para proveer una presión uniforme y asegurar la retención del conductor.



Triple terminal que asegura la retención de la clavija.



Descripción	Tensión	Corriente	Referencia	Grado	NEMA	EMP.
Clavija	125 V~	15A	PS5266-X	Industrial	5 -15P	1/10
Toma			PS5269-X	Industrial	5 -15R	1/10





Control del tiempo

Interruptores horario



P. 124
Tabla de selección

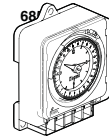

P. 123
Análogos

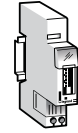

P. 124
Análogos modulares

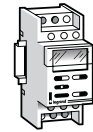

P. 125
Digitales modulares

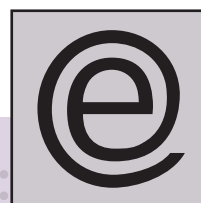

Visítenos en Internet:
www.legrand.com.mx

Interruptores horario programables

Control y ahorro de energía

Cualquiera que sea su aplicación, los interruptores horario te ofrecen la solución para el encendido y apagado de circuitos eléctricos a tiempos determinados generando un ahorro considerable de energía.

> Control de la iluminación

Desde las edificaciones privadas hasta las públicas; vitrinas comerciales, vía pública, estacionamientos, espectaculares, oficinas e invernaderos.



iluminación de oficinas



iluminación industrial



iluminación residencial



entradas, pasillos y escaleras

> Control en aplicaciones industriales y del sector terciario

Los interruptores horarios son usados con frecuencia en el control de maquinarias y control de procesos productivos como: precalentamiento de los moldes de inyección, control de las bombas, control de las unidades de sistemas de calefacción y aire acondicionado en hoteles.



control de bombas



drenado de tuberías



iluminación de vitrinas



iluminación de espectaculares

> Control en aplicación residencial

En los condominios se pueden encontrar diversas aplicaciones: iluminación de entradas, pasillos, escaleras y en bombas de agua.

> Otras aplicaciones

Los interruptores horarios le proporcionan una solución adecuada a varias aplicaciones especiales como son: control de bandas automatizadas, control de albercas, saunas y jacuzzis, control de plantas tratadoras de agua, iluminación exterior de monumentos y edificios públicos, precalentamiento de hornos, supermercados (refrigeradores e iluminación).

ANALÓGICOS	Referencia	Capacidad (A)	Tensión (V~)	Tipo	Cantidad Salidas	No. de Módulos	IP
	649913	20	120	Diario	1	-	55
	649914	20	230	Diario	1	-	55
	649935	20	120	Semanal	1	-	55
	649915	20	230	Diario	1	-	20
	049734	16	120	Diario	1	-	20
	412791	16	120	Diario	1	1	20
	412811	16	120	Diario	1	3	20

DIGITALES	Referencia	Capacidad (A)	Tensión (V~)	Tipo	Cantidad Salidas	No. de Módulos	Cant. programas por día
	412632	16	120	Multiprogramable	1	2	8
	412641	16	230	Multiprogramable	2	2	4 por c/salida
	412654	16	230	Multiprogramable	1	4	1

Interruptores horario analógicos MaxiRex

Control del tiempo

> Programación:

- Diaria o semanal, accionando los actuadores del dial frontal.

> Resistente:

- Utilizando una caja de PVC autoextinguible IP 55, el interruptor horario está protegido contra la penetración de polvo y agua.

> Visibilidad:

- Se puede visualizar la programación gracias a su ventana transparente, sin necesidad de abrir la caja.

> Funcional:

- Con interruptor para seleccionar la operación de la salida de control AUTOMÁTICO o salida forzada a ON.



> Reserva de cuerda:

- En caso de falta de energía eléctrica, el interruptor tiene hasta 500 horas de reserva de marcha sin perder la programación.

> Fácil Instalación:

- Cuatro bornes para una fácil conexión (2 para alimentación y 2 para la carga).

> Recepción de cable:

- Hasta 14 AWG.

> Instalación Universal:

- Para montaje en muro, en riel DIN 3 o en caja plástica.

CERTIFICACIONES



Interruptores horario

Analogicos



649913

649915

412791

412811

Emp.	Ref.	Descripción
		Interruptores horario analógicos Según la norma IEC 60730-1, IEC 60730-2-7 Reserva de cuerda: 500 horas con interruptor de marcha forzada.
		MaxiRex 4QTB IP 55 Acorde a UL9/7 <ul style="list-style-type: none"> Programación diaria. Tiempo mínimo de programación: 10 min (1 segmento). Intervalo de tiempo mínimo entre programas: 20 min (2 segmentos). Una salida de control de 20 A. Equipado con caja plástica IP 55.
1	649913	Alimentación 120 V~ 50/60 Hz.
1	649914	Alimentación 230 V~ 50/60 Hz.
		MaxiRex 4QT Acorde a UL9/7 <ul style="list-style-type: none"> Programación diaria. Tiempo mínimo de programación: 10 min (1 segmento). Intervalo de tiempo mínimo entre programas: 20 min (2 segmentos). Una salida de control de 20 A. Sin caja plástica IP 20.
1	649915	Alimentación 230 V~ 50/60 Hz.
1	049734	Alimentación 120 V~ 50/60 Hz salida de 16A.
		MaxiRex 4QWB IP 55 Acorde a UL9/7 <ul style="list-style-type: none"> Programación semanal. Tiempo mínimo de programación: 1 hora (1 segmento). Intervalo de tiempo mínimo entre programas: 2 horas (2 segmentos). Una salida de control de 20 A. Equipado con caja plástica IP 55.
1	649935	Alimentación 120 V~ 50/60 Hz.
		Interruptores horario analógicos modulares
		MicroRex QT11 IP 20 <ul style="list-style-type: none"> Programación diaria 1 módulo. Alimentación 120 V~ 50/60 Hz. Tiempo mínimo de programación: 15 min (1 segmento). Intervalo de tiempo mínimo entre programas: 30 min (2 segmentos). Salida: un contacto NA 16 A a 250 V~ $\cos\phi=1$. Con interruptor de marcha forzada. Reserva de cuerda: 100 horas. Montaje en riel DIN. Posibilidad de cambiar la batería.
1	412791	
		MicroRex QT31 IP 20 <ul style="list-style-type: none"> Programación diaria 3 módulos. Alimentación 120 V~ 50/60 Hz. Tiempo mínimo de programación: 15 min (1 segmento). Intervalo de tiempo mínimo entre programas: 30 min (2 segmentos). Reserva de cuerda: 100 horas. Salida simple polo / doble-tiro NA-NC 16 A a 250 V~ $\cos\phi=1$. Con interruptor de marcha forzada. Reserva de cuerda: 100 horas. Montaje en riel DIN.
1	412811	

Interruptores horario analógicos MaxiRex

Para montaje en riel DIN o muro

Características técnicas

Ref. 649913/914/915/935

Grado de protección	IP 55 (con caja plástica)	IP 30 (sin caja plástica)
No. de canales (salida)	1	
Capacidad de salida		
Resistiva $\cos\phi=1$	20 A	
Incandescente	4 A	
Inductiva $\cos\phi=0,6$	10 A	
Unidad mínima de programación	10 min prog. diaria 1 hora prog. semanal	
Intervalo mínimo de programación	20 min prog. diaria 2 horas prog. semanal	
Temperatura de operación	de -10°C a +50 °C	
Reserva de cuerda	500 horas	

Dimensiones (mm)

Ref. 649913/914/935 (con caja plástica)

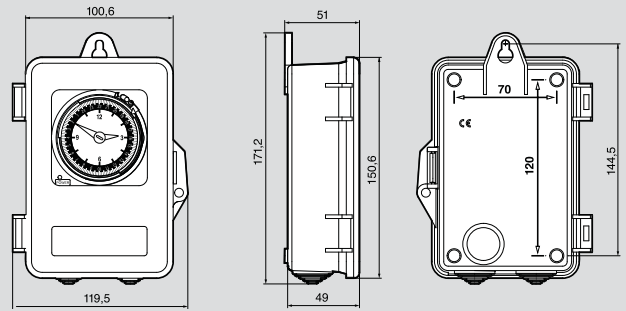

Ref. 649915, 049734 (sin caja plástica, montaje en riel DIN)

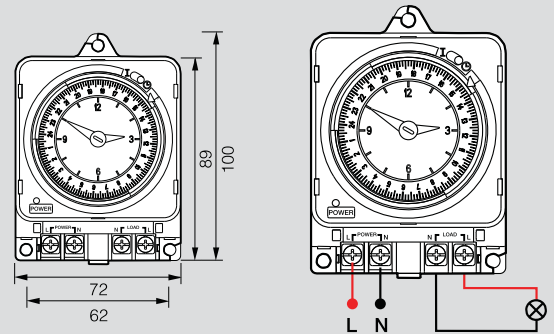

Ref. 412791, 412811 (modulares, montaje en riel DIN)

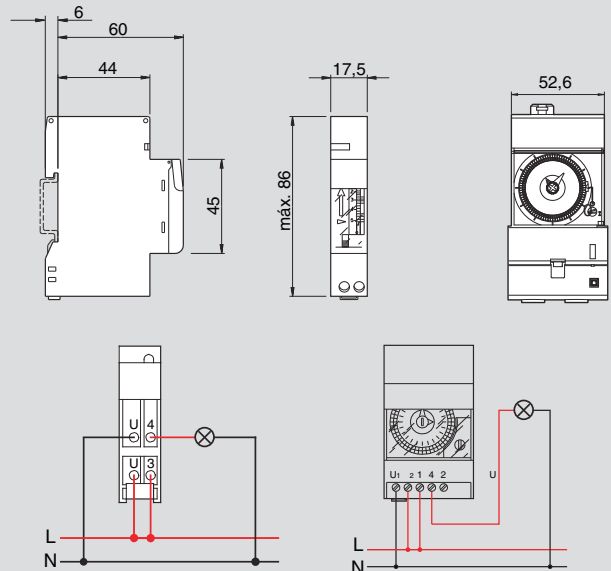

AlphaRex³

Sencillez en programación

Interruptores horario digitales.



Rapidez y seguridad

- Batería intercambiable.
- Fácil programación.
- Programa en quince idiomas diferentes.
- Precisión del reloj 0,1 s/día (1,10 min/año).
- Hasta 56 programas.
- Programación de vacaciones.
- Display y teclas iluminados.

AlphaRex³ Astro

Precisión confiable

El Interruptor Horario AlphaRex³ Astro digital da un control preciso de iluminación al amanecer y al atardecer sin necesidad de fotocelda.



- Sólo con ajustar longitud, la latitud y fecha, el AstroRex calcula automáticamente los horarios de amanecer y atardecer por el año entero en todo el mundo.

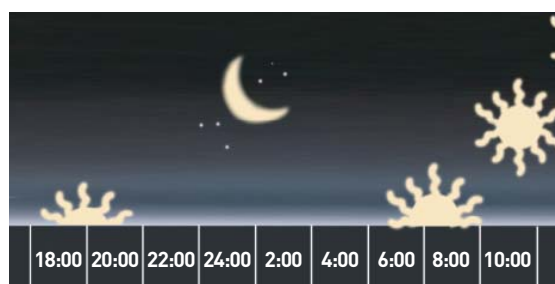

1. Iluminación durante la noche.
2. Desconexión durante la noche.
3. Desconexión de noche utilizando la botonería de control (+/- = encendido y apagado del horario propuesto hasta +/- 60 minutos).



412654



412641

■ Características técnicas

Ref. **412632, 412641, 412654**

Referencia	412632	412641	412654
No. de canales (salida)	1	2	1
Reserva de reloj	5 años		
Programación / paso	1 min		
Capacidad interruptiva	16 A a 250 V ~		
Resistiva $\cos\phi=0,6$	5 A a 250 V ~		
Lámpara incandescente	10 A a 250 V ~		
Inductiva $\cos\phi=0,6$	-		
Tiempo mínimo de programación	1 min	-	
Precisión	0,1 seg/día	+/- 1 seg/día	
Programas (ON/OFF)	56	1/día	
Temperatura de operación	-20° C a +55 ° C		
Protección	IP 20	IP 20	
Peso	114 g	284 g	
Salida	SPDT 16 A		

■ Dimensiones (mm)

Ref. **412632, 412654, 412641**

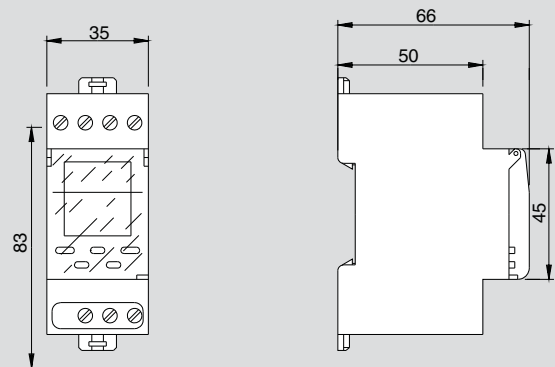

■ Diagramas de conexión

Ref. **412632**

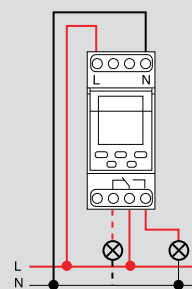

Ref. **412641**

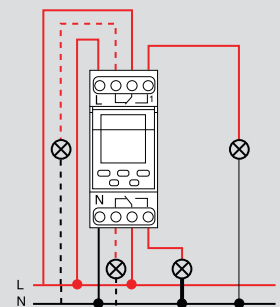

Ref. **412654**

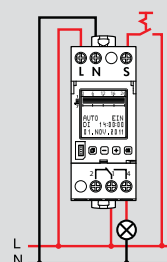

Emp.	Ref.	Interruptores horario digitales
		Según la norma IEC 60730-1, IEC 60730-2-7
		Gama de interruptores de programación semanal
		<ul style="list-style-type: none"> ■ Sencilla programación manual frontal (FACE). ■ Permite su visualización en la pantalla digital. ■ Un programa consta de 1 cierre y 1 apertura del circuito. ■ Función de marcha / paro forzado. ■ Mantiene fecha y programas en una memoria tipo EEPROM (6 años). ■ Cambio automático del horario de verano / invierno. ■ Montaje sobre riel DIN \perp. ■ Permite alimentación por peine.
1	412632	AlphaRex³ D 21 IP 20 <ul style="list-style-type: none"> ■ Programación Semanal / Diaria / Función ciclo. ■ Alimentación 120 V~ 50/60 Hz. ■ Dos módulos. ■ Tiempo mínimo de programación: 1 min. ■ Intervalo de tiempo mínimo entre programas: 1 min ■ 56 programas máximo. ■ Exactitud +/- 0,1 s por día. ■ Salida: simple polo / doble-tiro NA-NC . ■ 16 A a 250 V~ $\cos\phi=1$.
1	412641	AlphaRex³ D 22 IP 20 <ul style="list-style-type: none"> ■ Programación Semanal / Diaria / Función impulso. ■ Alimentación 230 V~ 50/60 Hz. ■ Dos módulos. ■ Tiempo mínimo de programación: 1 min. ■ Intervalo de tiempo mínimo entre programas: 1 min. ■ 56 programas máximo. ■ 28 programas máximo por salida. ■ Exactitud +/- 0,1 s por día. ■ Dos salidas: simple polo / doble-tiro NA-NC. ■ 16 A a 250 V~ $\cos\phi=1$.
1	412654	AstroRex³ D21 Astro <ul style="list-style-type: none"> ■ Programación astronómica anual. ■ Permite controlar el encendido y apagado únicamente en circuitos de alumbrado exterior, teniendo en cuenta la salida y puesta de sol, sin necesidad de fotocelda. No es necesario instalarse en el exterior. ■ Para la puesta en marcha deben introducirse las coordenadas geográficas, fecha y hora (mapa de coordenadas incluido). ■ El interruptor calcula automáticamente la salida y puesta de sol. El tiempo de encendido y apagado puede ajustarse +/- 60 min por medio de la función de compensación (offset). ■ Alimentación 230 V~ 50/60 Hz. ■ Dos módulos. ■ Exactitud +/- 1s por día. ■ Salida: simple polo / doble-tiro NA-NC. ■ 16 A a 250 V~ $\cos\phi=1$.



Información

Información técnica y certificación



P. 129
Índices de protección



P. 132
Símbolos Gráficos



Tablas de equivalencias

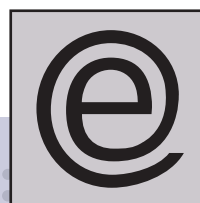

Visítenos en Internet:
www.legrand.com.mx

De acuerdo con la filosofía de calidad de Legrand, nuestros productos están certificados conforme a normas nacionales (NOM) e internacionales, garantizando un producto seguro a nuestros usuarios.

Para el caso de México, contamos con la certificación NOM que respalda a las siguientes familias de productos:

Líneas Industriales

- Ventiladores.
- Interruptores rotativos.
- Tomas y Clavijas de Potencia tipo IEC.
- Tomas y Clavijas tipo NEMA.
- Interruptores Horarios Analógicos y Digitales.
- Unidades de mando y señalización Osmoz.
- Transformadores de control.
- Fuentes de alimentación.



CERTIFICACIONES INTERNACIONALES



Índices de protección

Grado de protección de las envolventes de equipos eléctricos según las normas IEC 60529, EN 60529 y NF C 20-010.

1er cifra: protección contra los cuerpos sólidos			2a cifra : protección contra los cuerpos líquidos		
IP	pruebas		IP	pruebas	
0		Sin protección	0		Sin protección
1		Protegido contra cuerpos sólidos de diámetro superior 50 mm (ej.: contactos involuntarios de la mano)	1		Protegido contra las caídas verticales de gotas de agua (condensación)
2		Protegido contra cuerpos sólidos de diámetro superior 12.5 mm (ej.: dedos de las manos)	2		Protegido contra las caídas de gotas de agua hasta 15° de la vertical
3		Protegido contra cuerpos sólidos de diámetro superior 2.5 mm (herramientas, cables)	3		Protegido contra las caídas de gotas de agua hasta 60° de la vertical
4		Protegido contra cuerpos sólidos de diámetro 1 mm (herramientas delgadas, pequeños hilos)	4		Protegido contra las caídas de gotas de agua en todas direcciones
5		Protegido contra el polvo (sin sedimentos perjudiciales)	5		Protegido contra el lanzamiento de agua en todas las direcciones
6		Totalmente protegidos contra el polvo	6		Protegido contra el lanzamiento de agua similar a los golpes del mar
			7		Protegido contra la inmersión
			8		Protegido contra los efectos prolongados de inmersión bajo presión

Grado de Protección proporcionado por las envolventes de los materiales eléctricos contra los impactos mecánicos externos según la norma IEC 62262.

IK	Tests	Energía de choque en Julios
IK 00		0
IK 01		0,15
IK 02		0,2
IK 03		0,35
IK 04		0,5
IK 05		0,7
IK 06		1
IK 07		2
IK 08		5
IK 09		10
IK 10		20

Nota: Las instalaciones de prueba previstas comprenden: martillo con resorte, martillo a péndulo y martillo vertical.

Clasificación NEMA

Clasificación de las envolventes de equipos eléctricos o gabinetes, según la protección que ofrecen

NEMA 1: Uso en interiores, provisto para proveer protección contra contacto con el equipo contenido dentro del gabinete. Condiciones de trabajo no severas.

NEMA 2: Utilización de propósito general en interiores, para proveer protección contra el polvo y derrames de agua, en cantidades limitadas.

NEMA 3: Uso en exteriores, resistente a la exposición de elementos naturales en condiciones normales. A prueba de polvo, agua y formación de hielo sobre el mismo.

NEMA 3R: Uso en exteriores, protección contra lluvia, formación de hielo sobre el mismo, acorde con los requerimientos UL 508, los cuales especifican "GABINETES A PRUEBA DE LLUVIA".

NEMA 4: Uso en interiores y exteriores, provee protección contra polvo, lluvia, agua con manguera (65 galones por minuto a una distancia no menor de tres metros (3m)), durante (5) minutos. Utilizados en aplicaciones marinas, mostradores de verduras, etc.

NEMA 4X: Cumple con las mismas características NEMA 4 y adicionalmente, debe de ser resistente a la corrosión.

NEMA 6: Utilización en interiores y exteriores, proveen protección contra inmersión temporal en agua. Resistentes a la formación de hielo.

NEMA 6P: Utilización en interiores y exteriores, proveen protección contra inmersión temporal en agua, por largos periodos de tiempo a profundidad limitada. Resistentes a la formación de hielo.

NEMA 7: Utilización en interiores, áreas en donde están presentes sustancias inflamables con riesgo de explosión. Aplicaciones clase I (gases), División 1, Grupos A,B,C o D del Código Eléctrico Nacional. (Interruptores de potencia en aire).

NEMA 8: Utilización en interiores / exteriores, áreas en las cuales están presentes sustancias inflamables con riesgo de explosión. Aplicaciones Clase I (gases), División 1, Grupos A,B,C o D del Código Eléctrico Nacional. (Interruptores en aceite).

NEMA 9: Utilización en interiores, áreas de peligro (presencia de sustancias inflamables con riesgo de explosión). Aplicaciones Clase II (polvo), División 1, Grupos E, F o G.

NEMA 10: En concordancia con las especificaciones del Bureau de Minas de los Estados Unidos para atmósferas explosivas.

NEMA 11: Utilización en interiores, resistentes a la corrosión y ofrecen protección contra inmersión en aceite.

NEMA 12: Utilización en ambientes interiores, protección a prueba de polvo, sucio y goteo de agua. Protección contra líquidos no corrosivos.

NEMA 13: Utilización en ambientes interiores, protección contra polvo, sucio, goteo de agua o aceite. Resistentes a líquidos no corrosivos.

Equivalencia de una envolvente de clasificación NEMA a una envolvente clasificación IP según la norma IEC 60529 (no debe utilizarse como una tabla de conversión de un grado IP a un grado NEMA).

IP Primer Caracter	ENVOLVENTE TIPO NEMA																		IP Segundo Caracter	
	1		2		3		3R		4, 4X		5		6		6P		12, 13			
IP0																				IP_0
IP1																				IP_1
IP2																				IP_2
IP3																				IP_3
IP4																				IP_4
IP5																				IP_5
IP6																				IP_6
																				IP_7
																				IP_8
	A	B	A	B	A	B	A	B	A	B	A	B	A	B	A	B	A	B		

A = Un cuadro sombreado en la columna "A" indica que la envolvente tipo NEMA excede los requerimientos para el primer caracter conforme al IP según la norma IEC 60529. El primer caracter designa la protección contra el ingreso de cuerpos sólidos extraños.

B = Un cuadro sombreado en la columna "B" indica que la envolvente tipo NEMA excede los requerimientos para el segundo caracter conforme al IP según la norma IEC 60529. El segundo carácter designa la protección contra la penetración de agua.

Grados de autoextinción y comportamiento al calor anormal y al fuego

APARATOS DE PRUEBA				
	Tipo de prueba	UL (Underwriter's Laboratories).	Hilo incandescente (Glow-Wire-Test).	Prueba de flama con aguja.
	Normativa	UL 94.	IEC 60695-2-1 CEI 50-11.	IEC 60695-2-2 CEI 50-11.
	Objetivo de la prueba	Suministra clasificación, en relación al comportamiento de los materiales después contacto con la llama Bunsen.	Simula las exigencias térmicas que pueden ser producidas por las fuentes de calor o de encendido (elementos incandescentes o resistores sobrecargados por breves periodos), a objeto de valorar, a través de simulaciones, el peligro de iniciación de un incendio.	Simula el efecto de pequeñas flamas que pueden manifestarse por condiciones de daño en el interior de los productos, con el fin de evaluar el riesgo de incendio.
	Resultado de la prueba	<p>V0: Si el material se quema medianamente por menos de 5s antes de autoextinguirse.</p> <p>V1: Si el material se quema medianamente por menos de 25 s.</p> <p>V2: Si el material se quema medianamente por menos de 25 s, con goteado incandescente.</p> <p>HB: Se quema por un tiempo mayor de 25 s (prueba horizontal y velocidad de combustión inferiora 38 mm por minuto) Asimilable a ASTM D 635.</p>	<p>La eventual manifestación de la flama en el intervalo de 30 s siguientes a la remoción del hilo incandescente.</p> <p>TEMPERATURAS DE PRUEBA</p> <ul style="list-style-type: none"> • 650°C • 750°C • 850°C • 960°C <p>Ningún encendido de papel muselina provocado por la caída de gotas incandescentes.</p>	<ul style="list-style-type: none"> • El ejemplar no se incendia. • La flama y las partículas incandescentes no propagan el incendio. • La duración de combustión es inferior a 30 s, después de la separación del mechero Bunsen.
CONDICIONES DE PRUEBA	Fuente de calor	Flama a mechero Bunsen.	Hilo incandescente de 4 mm de diámetro.	Flama a mechero Bunsen.
	Duración de prueba	Flama aplicada durante 10 s y dos veces consecutivas.	Hilo aplicado durante 30 s.	Flama aplicada por el tiempo 5, 10, 20, 30, 60, 120 s; según las normas particulares.
	Elementos característicos	Duración de la combustión.	Tiempo de apagado de la flama.	El grado de severidad: tiempo de aplicación de la flama.

Símbolos gráficos

■ Los símbolos gráficos, cuyo uso se recomiendan están en conformidad según la norma IEC 61082-1.

El uso de las normas internacionales elimina todo riesgo de confusión y facilita el estudio, la puesta en servicio y el mantenimiento de las instalaciones.

Materiales y elementos diversos

Fusible



Resistencia



Elemento de pila

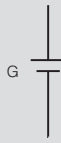

Condensador

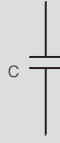

Fusible percutor



Reloj

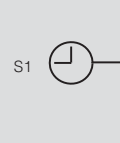

Amperímetro



Naturaleza de la corriente

Corriente alterna



Corriente continua



Masa



Tierra



Corriente rectificada



Tierra de protección



Corriente alterna trifásica 60 Hz
3~60Hz

Tierra sin ruido



Contactos

Contacto NA
1. principal
2. auxiliar



Interruptor automático



Interruptor



Contacto



Contactos presentados en posición accionada

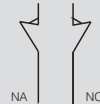

Interruptor de posición

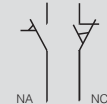

Contacto NC
1. principal
2. auxiliar



Ruptor



Contacto inversor con solapamiento



Seccionador



Contactos NA o NC anticipados

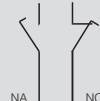

Contactos NA o NC temporizados al accionamiento

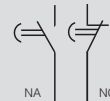

Contacto inversor sin solapamiento



Interruptor seccionador



Fusible seccionador



Interruptor seccionador con apertura automática



Contactos NA o NC retardados

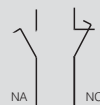

Contactos NA o NC temporizados al desaccionamiento

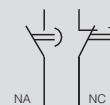

Tablas de equivalencias

Dimensiones de Conductores			
American Wire Gauge (AWG)	Diámetro (plg)	Diámetro (mm)	Sección (mm ²)
4/0	0,46	11,68	107,16
3/0	0,4096	10,40	84,97
2/0	0,3648	9,27	67,40
1/0	0,3249	8,25	53,46
1	0,2893	7,35	42,39
2	0,2576	6,54	33,61
3	0,2294	5,83	26,65
4	0,2043	5,19	21,14
5	0,1819	4,62	16,76
6	0,162	4,11	13,29
7	0,1443	3,67	10,55
8	0,1285	3,26	8,36
9	0,1144	2,91	6,63
10	0,1019	2,59	5,26
11	0,0907	2,30	4,17
12	0,0808	2,05	3,31
13	0,072	1,83	2,63
14	0,0641	1,63	2,08
15	0,0571	1,45	1,65
16	0,0508	1,29	1,31
17	0,0453	1,15	1,04
18	0,0403	1,02	0,82
19	0,0359	0,91	0,65
20	0,032	0,81	0,52
21	0,0285	0,72	0,41
22	0,0254	0,65	0,33
23	0,0226	0,57	0,26
24	0,0201	0,51	0,20
25	0,0179	0,45	0,16
26	0,0159	0,40	0,13

Prefijos para formar múltiplos y submúltiplos			
Nombre	Símbolo	Valor	
yotta	Y	10 ²⁴ =	1 000 000 000 000 000 000 000 000
zetta	Z	10 ²¹ =	1 000 000 000 000 000 000 000
exa	E	10 ¹⁸ =	1 000 000 000 000 000 000
peta	P	10 ¹⁵ =	1 000 000 000 000 000
tera	T	10 ¹² =	1 000 000 000 000
giga	G	10 ⁹ =	1 000 000 000
mega	M	10 ⁶ =	1 000 000
kilo	k	10 ³ =	1 000
hecto	h	10 ² =	100
deca	da	10 ¹ =	10
deci	d	10 ⁻¹ =	0,1
centi	c	10 ⁻² =	0,01
mili	m	10 ⁻³ =	0,001
micro	μ	10 ⁻⁶ =	0,000 001
nano	n	10 ⁻⁹ =	0,000 000 001
pico	p	10 ⁻¹² =	0,000 000 000 001
femto	f	10 ⁻¹⁵ =	0,000 000 000 000 001
atto	a	10 ⁻¹⁸ =	0,000 000 000 000 000 001
zepto	z	10 ⁻²¹ =	0,000 000 000 000 000 000 001
yocto	y	10 ⁻²⁴ =	0,000 000 000 000 000 000 000 001

Nombres, símbolos y definiciones de las unidades SI de base			
Magnitud	Unidad	Símbolo	Definición
longitud	metro	m	Es la longitud de la trayectoria recorrida por la luz en el vacío durante un intervalo de tiempo de 1/299 792 458 de segundo [17a. CGPM (1983) Resolución 1].
masa	kilogramo	kg	Es la masa igual a la del prototipo internacional del kilogramo [1a. y 3a. CGPM (1889 y 1901)].
tiempo	segundo	s	Es la duración de 9 192 631 770 períodos de la radiación correspondiente a la transición entre los dos niveles hiperfinos del estado fundamental del átomo de cesio 133 [13a. CGPM (1967), Resolución 1].
corriente eléctrica	ampere	A	Es la intensidad de una corriente constante que mantenida en dos conductores paralelos rectilíneos de longitud infinita, cuya área de sección circular es despreciable, colocados a un metro de distancia entre sí, en el vacío, producirá entre estos conductores una fuerza igual a 2x10 ⁻⁷ newton por metro de longitud [9a. CGPM, (1948), Resolución 2].
temperatura termodinámica	kelvin	K	Es la fracción 1/273,16 de la temperatura termodinámica del punto triple del agua [13a. CGPM (1967) Resolución 4].
intensidad luminosa	candela	cd	Es la intensidad luminosa en una dirección dada de una fuente que emite una radiación monocromática de frecuencia 540x10 ¹² hertz y cuya intensidad energética en esa dirección es 1/683 watt por estereadián [16a. CGPM (1979), Resolución 3].

Servicio y Asesoría Técnica

Centro de atención

Solicitud de información y cotizaciones.
Estatus de pedidos y verificación de existencias.

Representantes especializados

Contamos con presencia a nivel nacional, con toda la asistencia técnica y comercial que nuestros clientes necesitan.

Asesoría técnica

Atención personalizada para especificación, selección e instalación de nuestros productos así como elaboración de cotizaciones.

Capacitación

A lo largo de todo el año se imparten cursos y talleres de todas nuestras líneas de productos.

Consulte nuestros cursos en nuestra **página de internet** y al **01 800 714 8524** Lada sin costo.



“INGE, ES SU
DÍA DE DESCANSO
PERO EL TABLERO DE LA
INYECTORA SE MOJÓ.”



**NO INTERRUMPAS
TU VIDA.**

Legrand te ofrece toda una línea de soluciones en accesorios eléctricos industriales de alta calidad y durabilidad, para que la producción nunca se detenga.

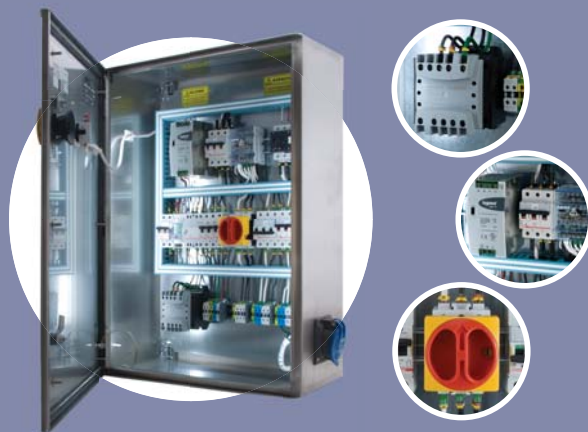

www.legrand.com.mx

Distribuido por

bticino

Zona Metropolitana

Montes Urales No. 715, 3er. Piso
Col. Lomas de Chapultepec
C.P. 11000, México, D.F.
tel: (55) 52 01 64 50
fax: (55) 52 01 64 51
Lada sin costo: 01 800 BTICINO
01 800 284 8466
E-mail: zona.metropolitana@bticino.com

Zona Pacífico

Av. Circunvalación Agustín
Yañez No. 2613-1B
Col. Arcos Vallarta Sur
C.P. 44500, Guadalajara Jal.
tel: (33) 36 16 99 04
fax: (33) 36 16 99 40
Lada sin costo: 01 800 BTICINO
01 800 284 8466
E-mail: zona.pacifico@bticino.com

Zona Centro

Carr. 57, Qro. a S.L.P. KM 22.7
C.P. 76220, Sta. Rosa Jáuregui, Qro.
tel: (442) 238 04 00
fax: (442) 238 04 82
Lada sin costo: 01 800 BTICINO
01 800 284 8466
E-mail: zona.centro@bticino.com

Zona Norte

Av. Francisco I. Madero
No.1662 Pte. Col. Centro
C.P. 64000, Monterrey, N.L.
tel: (81) 83 72 23 61
fax: (81) 83 72 23 65
Lada sin costo: 01 800 BTICINO
01 800 284 8466
E-mail: zona.norte@bticino.com

Zona Golfo

Simón Bolívar No.466
Col. Zaragoza
C.P. 91910, Veracruz, Ver.
tel: (229) 935 13 90
fax: (229) 935 68 51
Lada sin costo: 01 800 BTICINO
01 800 284 8466
E-mail: zona.golfo@bticino.com

Servicio al cliente

01800 2848 466
(lada sin costo)

CL16FMX

Accesa al sitio oficial de Legrand México



BTicino de México, S.A. de C.V.
Carr. 57, Qro. a S.L.P. Km 22.7
C.P. 76220, Sta. Rosa Jáuregui, Qro.
tel: (442) 238 04 00
fax: (442) 238 04 82
Lada sin costo: 01 800 714 8524